



ประกาศเทศบาลเมืองนครพนม
เรื่อง ประกวดราคาจ้างก่อสร้างก่อสร้างลานจอดรถขยะและรั้วพร้อมอาคารเก็บวัสดุ(บริเวณโรงฆ่าสัตว์
เทศบาลเมืองนครพนม
ด้วยวิธีประกวดราคาอิเล็กทรอนิกส์ (e-bidding)

เทศบาลเมืองนครพนม มีความประสงค์จะประกวดราคาจ้างก่อสร้างก่อสร้างลานจอดรถขยะ
และรั้วพร้อมอาคารเก็บวัสดุ(บริเวณโรงฆ่าสัตว์เทศบาลเมืองนครพนม ด้วยวิธีประกวดราคาอิเล็กทรอนิกส์ (e-
bidding) ราคาของงานจ้างก่อสร้าง ในการประกวดราคาครั้งนี้ เป็นเงินทั้งสิ้น ๑,๘๐๐,๑๓๐.๕๘ บาท
(หนึ่งล้านแปดแสนหนึ่งร้อยสามสิบบาทห้าสิบบแปดสตางค์) จำนวน ๑ รายการ

ผู้ยื่นข้อเสนอต้องยื่นข้อเสนอโดยแสดงหลักฐานถึงขีดความสามารถและความพร้อมที่มีอยู่ใน
วันยื่นข้อเสนอ โดยมีรายละเอียดดังนี้

๑. ผู้ยื่นข้อเสนอจะต้องมีคุณสมบัติให้เป็นที่ไปตามเอกสารประกวดราคาอิเล็กทรอนิกส์กำหนด
๒. ผู้ยื่นข้อเสนอต้องเสนอราคาทางระบบจัดซื้อจัดจ้างภาครัฐด้วยอิเล็กทรอนิกส์ในวันที่ ๒๗
เมษายน ๒๕๖๙ ระหว่างเวลา ๐๙.๐๐ น. ถึง ๑๒.๐๐ น. ซึ่งสามารถจัดเตรียมเอกสารข้อเสนอได้ตั้งแต่วันที่
ประกาศจนถึงวันเสนอราคา

๓. ผู้สนใจสามารถดูรายละเอียดและดาวน์โหลดเอกสารประกวดราคาอิเล็กทรอนิกส์เลขที่
๖/๒๕๖๙ ลงวันที่ ๑๗ เมษายน พ.ศ. ๒๕๖๙ ผ่านทางระบบจัดซื้อจัดจ้างภาครัฐด้วยอิเล็กทรอนิกส์ ได้
ตั้งแต่วันที่ประกาศจนถึงวันเสนอราคา ได้ที่เว็บไซต์ <https://www.nakonphanomcity.go.th> หรือ www.gprocurement.go.th

ประกาศ ณ วันที่ ๑๗ เมษายน พ.ศ. ๒๕๖๙

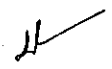
นิวัต เจียวิริยบุญญา

(นายนิวัต เจียวิริยบุญญา)

นายกเทศมนตรีเมืองนครพนม



เอกสารประกวดราคาจ้างก่อสร้างด้วยวิธีประกวดราคาอิเล็กทรอนิกส์ (e-bidding)

เลขที่ ๖/๒๕๖๙

การจ้างก่อสร้างก่อสร้างลานจอดรถขยะและรั้วพร้อมอาคารเก็บวัสดุ(บริเวณโรงพยาบาลตำรวจเทศบาลเมืองนครพนม

ตามประกาศ เทศบาลเมืองนครพนม

ลงวันที่ ๑๗ เมษายน ๒๕๖๙

เทศบาลเมืองนครพนม ซึ่งต่อไปนี้เรียกว่า "เทศบาลเมืองนครพนม" มีความประสงค์จะประกวดราคาจ้างก่อสร้างก่อสร้างลานจอดรถขยะและรั้วพร้อมอาคารเก็บวัสดุ(บริเวณโรงพยาบาลตำรวจเทศบาลเมืองนครพนม ด้วยวิธีประกวดราคาอิเล็กทรอนิกส์ (e-bidding) ตามรายการ ดังนี้

ก่อสร้างลานจอดรถขยะและรั้วพร้อม จำนวน ๑ งาน

อาคารเก็บวัสดุ(บริเวณโรงพยาบาล

เทศบาลเมืองนครพนม

โดยมีข้อแนะนำและข้อกำหนดดังต่อไปนี้

๑. เอกสารแนบท้ายเอกสารประกวดราคาอิเล็กทรอนิกส์

๑.๑ แบบรูปและรายการละเอียด และขอบเขตของงาน

๑.๒ แบบใบเสนอราคาที่กำหนดไว้ในระบบจัดซื้อจัดจ้างภาครัฐด้วยอิเล็กทรอนิกส์

๑.๓ แบบสัญญาจ้างก่อสร้าง

๑.๔ แบบหนังสือคำประกัน

(๑) หลักประกันสัญญา

๑.๕ สูตรการปรับราคา

๑.๖ บทนิยาม

(๑) ผู้ที่มีผลประโยชน์ร่วมกัน

(๒) การขัดขวางการแข่งขันอย่างเป็นธรรม

(๓) ผลงาน

๑.๗ แบบบัญชีเอกสารที่กำหนดไว้ในระบบจัดซื้อจัดจ้างภาครัฐด้วยอิเล็กทรอนิกส์

(๑) บัญชีเอกสารส่วนที่ ๑

(๒) บัญชีเอกสารส่วนที่ ๒

๑.๘ รายละเอียดการคำนวณราคากลางงานก่อสร้างตาม BOQ (Bill of Quantities)

๕

๑.๙ แผนการทำงาน

๑.๑๐ แผนการใช้พัสดุที่ผลิตภายในประเทศและแผนการใช้เหล็กที่ผลิตภายใน

ประเทศ

๒. คุณสมบัติของผู้ยื่นข้อเสนอ

๒.๑ มีความสามารถตามกฎหมาย

๒.๒ ไม่เป็นบุคคลล้มละลาย

๒.๓ ไม่อยู่ระหว่างเลิกกิจการ

๒.๔ ไม่เป็นบุคคลซึ่งอยู่ระหว่างถูกระงับการยื่นข้อเสนอหรือทำสัญญากับหน่วยงานของรัฐไว้ชั่วคราว เนื่องจากเป็นผู้ที่ไม่ผ่านเกณฑ์การประเมินผลการปฏิบัติงานของผู้ประกอบการตามระเบียบที่รัฐมนตรีว่าการกระทรวงการคลังกำหนดตามที่ประกาศเผยแพร่ในระบบเครือข่ายสารสนเทศของกรมบัญชีกลาง

๒.๕ ไม่เป็นบุคคลซึ่งถูกระงับชื่อไว้ในบัญชีรายชื่อผู้ทำงานและได้แจ้งเวียนชื่อให้เป็นผู้ทำงานของหน่วยงานของรัฐในระบบเครือข่ายสารสนเทศของกรมบัญชีกลาง ซึ่งรวมถึงนิติบุคคลที่ผู้ทำงานเป็นหุ้นส่วนผู้จัดการ กรรมการผู้จัดการ ผู้บริหาร ผู้มีอำนาจในการดำเนินงานในกิจการของนิติบุคคลนั้นด้วย

๒.๖ มีคุณสมบัติและไม่มีลักษณะต้องห้ามตามที่คณะกรรมการนโยบายการจัดซื้อจัดจ้าง และการบริหารพัสดุภาครัฐกำหนดในราชกิจจานุเบกษา

๒.๗ เป็นนิติบุคคลผู้มีอาชีพรับจ้างงานก่อสร้างที่ประกวดราคาอิเล็กทรอนิกส์ดังกล่าว

๒.๘ ไม่เป็นผู้มีผลประโยชน์ร่วมกันกับผู้ยื่นข้อเสนอรายอื่นที่เข้ายื่นข้อเสนอให้แก่เทศบาลเมืองนครพนม ณ วันประกาศประกวดราคาอิเล็กทรอนิกส์ หรือไม่เป็นผู้กระทำการอันเป็นการขัดขวาง การแข่งขันอย่างเป็นธรรมในการประกวดราคาอิเล็กทรอนิกส์ครั้งนี้

๒.๙ ไม่เป็นผู้ได้รับเอกสิทธิ์หรือความคุ้มกัน ซึ่งอาจปฏิเสธไม่ยอมขึ้นศาลไทย เว้นแต่รัฐบาล ของผู้ยื่นข้อเสนอได้มีคำสั่งให้สละเอกสิทธิ์และความคุ้มกันเช่นนั้น

๒.๑๐ ผู้ยื่นข้อเสนอต้องมีผลงานก่อสร้างประเภทเดียวกันกับงานที่ประกวดราคาจ้างก่อสร้างในวงเงินไม่น้อยกว่า ๗๒๐,๐๐๐.๐๐ บาท (เจ็ดแสนสองหมื่นบาทถ้วน) และเป็นผลงานที่เป็นคู่สัญญาโดยตรงกับหน่วยงานของรัฐ หรือหน่วยงานเอกชนที่ เทศบาลเมืองนครพนม เชื่อถือ

๒.๑๑ ผู้ยื่นข้อเสนอที่ยื่นข้อเสนอในรูปแบบของ "กิจการร่วมค้า" ต้องมีคุณสมบัติดังนี้

(๑) การกำหนดสัดส่วนในการเข้าร่วมค้าของคู่สัญญา

กรณีที่ข้อตกลงฯ กำหนดให้ผู้เข้าร่วมค้ารายใดรายหนึ่งเป็นผู้เข้าร่วมค้าหลัก ข้อตกลงฯ จะต้องมีการกำหนดสัดส่วนหน้าที่ และความรับผิดชอบในปริมาณงาน สิ่งของ หรือมูลค่าตามสัญญาของผู้เข้าร่วมค้าหลักมากกว่าผู้เข้าร่วมค้ารายอื่นทุกราย

(๒) กรณีที่ข้อตกลงฯ กำหนดให้ผู้เข้าร่วมค้ารายใดรายหนึ่งเป็นผู้เข้าร่วมค้าหลัก กิจการร่วมค่านั้นต้องใช้ผลงานของผู้เข้าร่วมค้าหลักรายเดียวเป็นผลงานของกิจการร่วมค้าที่ยื่นข้อเสนอ

สำหรับข้อตกลงฯ ที่ไม่ได้กำหนดให้ผู้เข้าร่วมค้ารายใดเป็นผู้เข้าร่วมค้าหลักผู้

เข้าร่วมค้าทุกรายจะต้องมีคุณสมบัติครบถ้วนตามเงื่อนไขที่กำหนดไว้ในเอกสารเชิญชวน

(๓) การยื่นข้อเสนอของกิจการร่วมค้า

(๓.๑) กรณีที่ข้อตกลงฯ กำหนดให้มีการมอบหมายผู้เข้าร่วมค้ารายใดรายหนึ่ง เป็นผู้ยื่นข้อเสนอในนามกิจการร่วมค้า การยื่นข้อเสนอดังกล่าวไม่ต้องมีหนังสือมอบอำนาจ

สำหรับผู้เข้าร่วมค้าทุกรายจะต้องลงลายมือชื่อในหนังสือมอบอำนาจให้ผู้เข้าร่วมค้ารายใดรายหนึ่งเป็นผู้ยื่นข้อเสนอในนามกิจการร่วมค้า

(๓.๒) การยื่นข้อเสนอด้วยวิธีประกวดราคาอิเล็กทรอนิกส์ (e - bidding) ให้ผู้เข้าร่วมค้าที่ได้รับมอบหมายหรือมอบอำนาจตามข้อ (๓.๑) ดำเนินการซื้อเอกสารประกวดราคาอิเล็กทรอนิกส์ กรณีที่มีการจำหน่ายเอกสารซื้อหรือจ้าง

๒.๑๒ ผู้ยื่นข้อเสนอต้องลงทะเบียนที่มีข้อมูลถูกต้องครบถ้วนในระบบจัดซื้อจัดจ้างภาครัฐด้วย อิเล็กทรอนิกส์ (Electronic Government Procurement : e-GP) ของกรมบัญชีกลาง

๒.๑๓ ผู้ยื่นข้อเสนอต้องมีมูลค่าสุทธิของกิจการ ดังนี้

๑. กรณีผู้ยื่นข้อเสนอเป็นนิติบุคคลที่จัดตั้งขึ้นตามกฎหมายไทยหรือต่างประเทศ ซึ่งได้จดทะเบียนเกินกว่า ๑ ปี ต้องมีมูลค่าสุทธิของกิจการ จากผลต่างระหว่างสินทรัพย์สุทธิหักด้วยหนี้สิน สุทธิ ที่ปรากฏในงบแสดงฐานะการเงินที่มีการตรวจรับรองแล้ว ซึ่งจะต้องแสดงค่าเป็นบวก ๑ ปีสุดท้ายก่อนวัน ยื่นข้อเสนอ งบแสดงฐานะการเงิน ๑ ปีสุดท้ายก่อนวันยื่นข้อเสนอ หมายถึง งบแสดงฐานะการเงินย้อนไปก่อน วันที่หน่วยงานของรัฐกำหนดให้เป็นวันยื่นข้อเสนอ ๑ ปีปฏิทิน เว้นแต่กรณีนิติบุคคลที่จัดตั้งขึ้นตามกฎหมาย ไทย หากวันยื่นข้อเสนอเป็นช่วงระยะเวลาที่กรมพัฒนาธุรกิจการค้ากำหนดให้นิติบุคคลยื่นงบแสดงฐานะ การเงินกับกรมพัฒนาธุรกิจการค้า ซึ่งจะอยู่ในช่วงเดือนมกราคม - เดือนพฤษภาคม ของทุกปี โดยนิติบุคคลที่ เป็นผู้ยื่นข้อเสนอ นั้นยังอยู่ในช่วงของการยื่นงบแสดงฐานะการเงินกับกรมพัฒนาธุรกิจการค้า คือ ช่วงเดือน มกราคม - เดือนพฤษภาคม กรณีนี้ให้สามารถยื่นงบแสดงฐานะการเงินย้อนไปอีก ๑ ปี ได้

๒. กรณีผู้ยื่นข้อเสนอเป็นนิติบุคคลที่จัดตั้งขึ้นตามกฎหมายไทย ซึ่งยังไม่มี การรายงานงบแสดงฐานะการเงินกับกรมพัฒนาธุรกิจการค้า หรือกรณีผู้ยื่นข้อเสนอเป็นนิติบุคคลที่จัดตั้งขึ้นตาม กฎหมายต่างประเทศซึ่งยังไม่มีการรายงานงบแสดงฐานะการเงิน ให้พิจารณาการกำหนดมูลค่าของ ทุนจดทะเบียน โดยผู้ยื่นข้อเสนอจะต้องมีทุนจดทะเบียนที่เรียกชำระมูลค่าหุ้นแล้ว ณ วันที่ยื่นข้อเสนอ ไม่ต่ำ กว่า ๑ ล้านบาท

๓. สำหรับการจัดซื้อจัดจ้างครั้งหนึ่งที่มีวงเงินเกิน ๕๐๐,๐๐๐ บาทขึ้นไป กรณีผู้ ยื่นข้อเสนอเป็นบุคคลธรรมดา ให้พิจารณาจากหนังสือรับรองบัญชีเงินฝาก ไม่เกิน ๙๐ วันก่อนวันยื่นข้อเสนอ โดยต้องมีเงินฝากคงเหลือในบัญชีธนาคารเป็นมูลค่า ๑ ใน ๔ ของมูลค่างบประมาณของโครงการหรือรายการที่ ยื่นข้อเสนอในแต่ละครั้ง และหากเป็นผู้ชนะการจัดซื้อจัดจ้างหรือเป็นผู้ได้รับการคัดเลือกจะต้องแสดงหนังสือ รับรองบัญชีเงินฝากที่มีมูลค่าดังกล่าวอีกครั้งหนึ่งในวันลงนามในสัญญา

๔. กรณีที่ผู้ยื่นข้อเสนอไม่มีมูลค่าสุทธิของกิจการหรือทุนจดทะเบียน หรือมีแต่ไม่

เพียงพอที่จะเข้ายื่นข้อเสนอ สามารถดำเนินการได้ดังนี้

(๑) กรณีผู้ยื่นข้อเสนอเป็นนิติบุคคลที่จัดตั้งขึ้นตามกฎหมายไทย หรือ บุคคลธรรมดาที่ถือสัญชาติไทย ผู้ยื่นข้อเสนอสามารถขอวงเงินสินเชื่อ โดยต้องมีวงเงินสินเชื่อ ๑ ใน ๔ ของ มูลค่างบประมาณของโครงการหรือรายการที่ยื่นข้อเสนอในแต่ละครั้ง จะเป็นสินเชื่อที่ธนาคารภายในประเทศ หรือบริษัทเงินทุนหรือบริษัทเงินทุนหลักทรัพย์ที่ได้รับอนุญาตให้ประกอบกิจการเงินทุนเพื่อการพาณิชย์ และ ประกอบธุรกิจค้าประกันตามประกาศของธนาคารแห่งประเทศไทย ตามรายชื่อบริษัทเงินทุนที่ธนาคารแห่งประเทศไทยแจ้งเวียนให้ทราบ โดยพิจารณาจากยอดเงินรวมของวงเงินสินเชื่อที่สำนักงานใหญ่รับรอง หรือที่ สำนักงานสาขารับรอง (กรณีได้รับมอบอำนาจจากสำนักงานใหญ่) ซึ่งออกให้แก่ผู้ยื่นข้อเสนอ นับถึงวันยื่นข้อเสนอไม่เกิน ๙๐ วัน

(๒) กรณีผู้ยื่นข้อเสนอเป็นนิติบุคคลที่จัดตั้งขึ้นตามกฎหมายต่างประเทศ หรือ บุคคลธรรมดาที่มีได้ถือสัญชาติไทย ผู้ยื่นข้อเสนอสามารถขอวงเงินสินเชื่อ โดยต้องมีวงเงินสินเชื่อ ๑ ใน ๔ ของ มูลค่างบประมาณของโครงการหรือรายการที่ยื่นข้อเสนอในแต่ละครั้ง จะเป็นสินเชื่อที่ธนาคารภายในประเทศ หรือบริษัทเงินทุนหรือบริษัทเงินทุนหลักทรัพย์ที่ได้รับอนุญาตให้ประกอบกิจการเงินทุนเพื่อการพาณิชย์ และ ประกอบธุรกิจค้าประกันตามประกาศของธนาคารแห่งประเทศไทย ตามรายชื่อบริษัทเงินทุนที่ธนาคาร แห่ง ประเทศไทยแจ้งเวียนให้ทราบ หรือเป็นสินเชื่อที่ธนาคารต่างประเทศหรือบริษัทเงินทุนหลักทรัพย์ที่ได้รับ อนุญาตให้ประกอบกิจการเงินทุนเพื่อการพาณิชย์และประกอบธุรกิจค้าประกันตามประกาศของธนาคารกลาง ต่างประเทศนั้น ตามรายชื่อบริษัทที่ธนาคารกลางต่างประเทศนั้นแจ้งเวียนให้ทราบ โดยพิจารณาจากยอดเงิน รวมของวงเงินสินเชื่อที่สำนักงานใหญ่รับรอง หรือที่สำนักงานสาขารับรอง (กรณีได้รับมอบอำนาจจากสำนั กงานใหญ่) ซึ่งออกให้แก่ผู้ยื่นข้อเสนอ นับถึงวันยื่นข้อเสนอไม่เกิน ๙๐ วัน

๕. กรณีผู้ยื่นข้อเสนอเป็นนิติบุคคลที่จัดตั้งขึ้นตามกฎหมายต่างประเทศ หรือ บุคคลธรรมดาที่มีได้ถือสัญชาติไทยตามข้อ ๒ ข้อ ๓ และข้อ ๔ (๒) มูลค่าจะต้องเป็นไปตามอัตราแลกเปลี่ยน เงินตรา ตามประกาศที่ธนาคารแห่งประเทศไทยกำหนด ในช่วงระหว่างวันที่เผยแพร่ประกาศและเอกสาร ประกวดราคาในระบบจัดซื้อจัดจ้างภาครัฐด้วยอิเล็กทรอนิกส์ (e - GP) จนถึงวันเสนอราคา

ทั้งนี้ ผู้ยื่นข้อเสนอจะต้องยื่นเอกสารที่แสดงให้เห็นถึงข้อมูลเกี่ยวกับมูลค่าสุทธิ ของกิจการแล้วแต่กรณี ประกอบกับเอกสารดังกล่าวจะต้องผ่านการรับรองตามระเบียบกระทรวง การต่างประเทศว่าด้วยการรับรองเอกสาร พ.ศ. ๒๕๓๙ และที่แก้ไขเพิ่มเติม กำหนด โดยจะต้องยื่นเอกสารดัง กล่าวในวันยื่นข้อเสนอ หากผู้ยื่นข้อเสนอได้มีการยื่นเอกสารดังกล่าวมาพร้อมกับการยื่นข้อเสนอให้ถือว่าผู้ยื่น ข้อเสนอรายนั้นยื่นเอกสารไม่ครบถ้วนตามเงื่อนไขที่กำหนดไว้ในเอกสารประกวดราคา

๖. กรณีตาม ข้อ ๑ - ข้อ ๕ ไม่ใช่บังคับกรณีดังต่อไปนี้

(๖.๑) กรณีที่ผู้ยื่นข้อเสนอเป็นหน่วยงานของรัฐภายในประเทศ

(๖.๒) นิติบุคคลที่จัดตั้งขึ้นตามกฎหมายไทยที่อยู่ระหว่างการฟื้นฟูกิจการตาม พระราชบัญญัติล้มละลาย พ.ศ. ๒๕๕๓ และที่แก้ไขเพิ่มเติม

(๖.๓) งานจ้างก่อสร้างที่กรมบัญชีกลางได้ขึ้นทะเบียนผู้ประกอบการงาน

ก่อสร้างแล้ว และงานจ้างก่อสร้างที่หน่วยงานของรัฐที่ได้มีการจัดทำบัญชีผู้ประกอบการงานก่อสร้างที่มีคุณสมบัติเบื้องต้นไว้แล้วก่อนวันที่พระราชบัญญัติการจัดซื้อจัดจ้างฯ มีผลใช้บังคับ

(๖.๔) การจัดซื้อจัดจ้างตามมาตรา ๕๖ วรรคหนึ่ง (๒) (ข) และ (ค) แห่งพระราชบัญญัติการจัดซื้อจัดจ้างฯ

(๖.๕) การซื้อสิ่งหาริมทรัพย์และการเช่าสิ่งหาริมทรัพย์

(๖.๖) กรณีงานจ้างบริการหรืองานจ้างเหมาบริการกับบุคคลธรรมดา เช่น จ้างพนักงานขับรถ ครูชาวต่างชาติ พนักงานเก็บขยะ พนักงานบันทึกข้อมูล เป็นต้น

๓. หลักฐานการยื่นข้อเสนอ

ผู้ยื่นข้อเสนอจะต้องเสนอเอกสารหลักฐานยื่นมาพร้อมกับการเสนอราคาทางระบบจัดซื้อจัดจ้างภาครัฐด้วยอิเล็กทรอนิกส์ โดยแยกเป็น ๒ ส่วน คือ

๓.๑ ส่วนที่ ๑ อย่างน้อยต้องมีเอกสารดังต่อไปนี้

(๑) ในกรณีผู้ยื่นข้อเสนอเป็นนิติบุคคล

(ก) ห้างหุ้นส่วนสามัญหรือห้างหุ้นส่วนจำกัด ให้ยื่นสำเนาหนังสือรับรองการจดทะเบียนนิติบุคคล บัญชีรายชื่อหุ้นส่วนผู้จัดการ

(ข) บริษัทจำกัดหรือบริษัทมหาชนจำกัด ให้ยื่นสำเนาหนังสือรับรองการจดทะเบียนนิติบุคคล หนังสือบริคณห์สนธิ บัญชีรายชื่อกรรมการผู้จัดการ และบัญชีผู้ถือหุ้นรายใหญ่ (ถ้ามี)

(๒) ในกรณีผู้ยื่นข้อเสนอเป็นบุคคลธรรมดาหรือคณะบุคคลที่มีในนิติบุคคล ให้ยื่นสำเนาบัตรประจำตัวประชาชนของผู้ยื่น ข้อเสนอข้อตกลงที่แสดงถึงการเข้าเป็นหุ้นส่วน (ถ้ามี) สำเนาบัตรประจำตัวประชาชนของผู้เป็นหุ้นส่วน หรือสำเนาหนังสือเดินทางของผู้เป็นหุ้นส่วนที่มีได้ถือสัญชาติไทย

(๓) ในกรณีผู้ยื่นข้อเสนอเป็นผู้ยื่นข้อเสนอร่วมกันในฐานะเป็นผู้ร่วมค้า ให้ยื่นสำเนาสัญญาของการเข้าร่วมค้า และเอกสารตามที่ระบุไว้ใน (๑) หรือ (๒) ของผู้ร่วมค้า แล้วแต่กรณี

(๔) ผู้ยื่นข้อเสนอต้องแสดงหลักฐานเกี่ยวกับมูลค่าสุทธิของกิจการ ดังนี้

๑. กรณีผู้ยื่นข้อเสนอเป็นนิติบุคคลที่จัดตั้งขึ้นตามกฎหมายไทยหรือต่างประเทศ ซึ่งได้จดทะเบียนเกินกว่า ๑ ปี ต้องมีมูลค่าสุทธิของกิจการ จากผลต่างระหว่างสินทรัพย์สุทธิหักด้วยหนี้สินสุทธิที่ปรากฏในงบแสดงฐานะการเงินที่มีการตรวจรับรองแล้ว ซึ่งจะต้องแสดงค่าเป็นบวก ๑ ปีสุดท้าย ก่อนวันยื่นข้อเสนอ งบแสดงฐานะการเงิน ๑ ปีสุดท้ายก่อนวันยื่นข้อเสนอ หมายถึง งบแสดงฐานะการเงินย้อนไปก่อนวันที่หน่วยงานของรัฐกำหนดให้เป็นวันยื่นข้อเสนอ ๑ ปีปฏิทิน เว้นแต่กรณีนิติบุคคลที่จัดตั้งขึ้นตามกฎหมายไทย หากวันยื่นข้อเสนอเป็นช่วงระยะเวลาที่กรมพัฒนาธุรกิจการค้ากำหนดให้นิติบุคคล ยื่นงบแสดงฐานะการเงินกับกรมพัฒนาธุรกิจการค้า ซึ่งจะอยู่ในช่วงเดือนมกราคม - เดือนพฤษภาคม ของทุกปี โดยนิติบุคคลที่เป็นผู้ยื่นเสนอนั้นยังอยู่ในช่วงของการยื่นงบแสดงฐานะการเงินกับกรมพัฒนาธุรกิจการค้า คือ ช่วงเดือนมกราคม - เดือนพฤษภาคม กรณีนี้ให้สามารถยื่นงบแสดงฐานะการเงินย้อนไปอีก ๑ ปี ได้

๒. กรณีผู้ยื่นข้อเสนอเป็นนิติบุคคลที่จัดตั้งขึ้นตามกฎหมายไทยซึ่งยังไม่มี การรายงานงบแสดงฐานะการเงินกับกรมพัฒนาธุรกิจการค้า หรือกรณีผู้ยื่นข้อเสนอเป็นนิติบุคคลที่จัดตั้งขึ้น

ตามกฎหมายต่างประเทศซึ่งยังไม่มีกรารายงานงบแสดงฐานะการเงิน ให้พิจารณาการกำหนดมูลค่าของ
ทุนจดทะเบียน โดยผู้ยื่นข้อเสนอจะต้องมีทุนจดทะเบียนที่เรียกชำระมูลค่าหุ้นแล้ว ณ วันที่ยื่นข้อเสนอ ไม่ต่ำ
กว่า ๑ ล้านบาท

๓. สำหรับการจัดซื้อจัดจ้างครั้งหนึ่งที่มีวงเงินเกิน ๕๐๐,๐๐๐ บาทขึ้นไป
กรณีผู้ยื่นข้อเสนอเป็นบุคคลธรรมดา ให้พิจารณาจากหนังสือรับรองบัญชีเงินฝากไม่เกิน ๙๐ วัน ก่อนวันยื่นข้อ
เสนอ โดยต้องมีเงินฝากคงเหลือในบัญชีธนาคารเป็นมูลค่า ๑ ใน ๔ ของมูลค่างบประมาณของโครงการหรือ
รายการที่ยื่นข้อเสนอในแต่ละครั้ง และหากเป็นผู้ชนะการจัดซื้อจัดจ้างหรือเป็นผู้ได้รับการคัดเลือกจะต้อง
แสดงหนังสือรับรองบัญชีเงินฝากที่มีมูลค่าดังกล่าวอีกครั้งหนึ่งในวันลงนามในสัญญา

๔. กรณีที่ผู้ยื่นข้อเสนอไม่มีมูลค่าสุทธิของกิจการหรือทุนจดทะเบียน หรือ
มีแต่ไม่เพียงพอที่จะเข้ายื่นข้อเสนอ สามารถดำเนินการได้ดังนี้

(๑) กรณีผู้ยื่นข้อเสนอเป็นนิติบุคคลที่จัดตั้งขึ้นตามกฎหมายไทย หรือ
บุคคลธรรมดาที่ถือสัญชาติไทย ผู้ยื่นข้อเสนอสามารถขอวงเงินสินเชื่อ โดยต้องมีวงเงินสินเชื่อ ๑ ใน ๔ ของ
มูลค่างบประมาณของโครงการหรือรายการที่ยื่นข้อเสนอในแต่ละครั้ง จะเป็นสินเชื่อที่ธนาคารภายในประเทศ
หรือบริษัทเงินทุนหรือบริษัทเงินทุนหลักทรัพย์ที่ได้รับอนุญาตให้ประกอบกิจการเงินทุนเพื่อการพาณิชย์และ
ประกอบธุรกิจค้าประกันตามประกาศของธนาคารแห่งประเทศไทย ตามรายชื่อบริษัทเงินทุนที่ธนาคารแห่ง
ประเทศไทยแจ้งเวียนให้ทราบ โดยพิจารณาจากยอดเงินรวมของวงเงินสินเชื่อที่สำนักงานใหญ่รับรอง หรือที่
สำนักงานสาขารับรอง (กรณีได้รับมอบอำนาจจากสำนักงานใหญ่) ซึ่งออกให้แก่ผู้ยื่นข้อเสนอ นับถึงวันยื่นข้อ
เสนอไม่เกิน ๙๐ วัน

(๒) กรณีผู้ยื่นข้อเสนอเป็นนิติบุคคลที่จัดตั้งขึ้นตามกฎหมายต่าง
ประเทศ หรือบุคคลธรรมดาที่มีได้ถือสัญชาติไทย ผู้ยื่นข้อเสนอสามารถขอวงเงินสินเชื่อ โดยต้องมีวงเงิน
สินเชื่อ ๑ ใน ๔ ของมูลค่างบประมาณของโครงการหรือรายการที่ยื่นข้อเสนอในแต่ละครั้ง จะเป็นสินเชื่อที่
ธนาคารภายในประเทศ หรือบริษัทเงินทุนหรือบริษัทเงินทุนหลักทรัพย์ที่ได้รับอนุญาตให้ประกอบกิจการเงิน
ทุนเพื่อการพาณิชย์ และประกอบธุรกิจค้าประกันตามประกาศของธนาคารแห่งประเทศไทย ตามรายชื่อบริษัท
เงินทุนที่ธนาคาร แห่งประเทศไทยแจ้งเวียนให้ทราบ หรือเป็นสินเชื่อที่ธนาคารต่างประเทศหรือบริษัทเงินทุน
หลักทรัพย์ที่ได้รับอนุญาตให้ประกอบกิจการเงินทุนเพื่อการพาณิชย์และประกอบธุรกิจค้าประกันตามประกาศ
ของธนาคารกลางต่างประเทศนั้น ตามรายชื่อบริษัทที่ธนาคารกลางต่างประเทศนั้นแจ้งเวียนให้ทราบ โดย
พิจารณาจากยอดเงินรวมของวงเงินสินเชื่อที่สำนักงานใหญ่รับรอง หรือที่สำนักงานสาขารับรอง (กรณีได้รับ
มอบอำนาจจากสำนักงานใหญ่) ซึ่งออกให้แก่ผู้ยื่นข้อเสนอ นับถึงวันยื่นข้อเสนอไม่เกิน ๙๐ วัน

๕. กรณีผู้ยื่นข้อเสนอเป็นนิติบุคคลที่จัดตั้งขึ้นตามกฎหมายต่างประเทศ
หรือบุคคลธรรมดาที่มีได้ถือสัญชาติไทยตามข้อ ๒ ข้อ ๓ และข้อ ๔ (๒) มูลค่าจะต้องเป็นไปตามอัตรา
แลกเปลี่ยนเงินตราตามประกาศที่ธนาคารแห่งประเทศไทยกำหนด ในช่วงระหว่างวันที่เผยแพร่ประกาศและ
เอกสารประกวดราคาในระบบจัดซื้อจัดจ้างภาครัฐด้วยอิเล็กทรอนิกส์ (e - GP) จนถึงวันเสนอราคา
ทั้งนี้ ผู้ยื่นข้อเสนอจะต้องยื่นเอกสารที่แสดงให้เห็นถึงข้อมูลเกี่ยวกับ

มูลค่าสุทธิของกิจการแล้วแต่กรณี ประกอบกับเอกสารดังกล่าวจะต้องผ่านการรับรองตามระเบียบกระทรวงการต่างประเทศว่าด้วยการรับรองเอกสาร พ.ศ. ๒๕๓๙ และที่แก้ไขเพิ่มเติม กำหนด โดยจะต้องยื่นเอกสารดังกล่าวในวันยื่นข้อเสนอ หากผู้ยื่นข้อเสนอได้มีการยื่นเอกสารดังกล่าวมาพร้อมกับการยื่นข้อเสนอให้ถือว่าผู้ยื่นข้อเสนอรายนั้นยื่นเอกสารไม่ครบถ้วนตามเงื่อนไขที่กำหนดไว้ในเอกสารประกวดราคา

(๕) สำเนาใบทะเบียนพาณิชย์ (ถ้ามี)

(๖) สำเนาทะเบียนภาษีมูลค่าเพิ่ม (ถ้ามี)

(๗) บัญชีเอกสารส่วนที่ ๑ ทั้งหมดที่ได้ยื่นพร้อมกับการเสนอราคาทางระบบจัดซื้อจัดจ้างภาครัฐด้วยอิเล็กทรอนิกส์ ตามแบบในข้อ ๑.๗ (๑) โดยไม่ต้องแนบในรูปแบบ PDF File (Portable Document Format)

ทั้งนี้ เมื่อผู้ยื่นข้อเสนอดำเนินการแนบไฟล์เอกสารตามบัญชีเอกสารส่วนที่ ๑ ครบถ้วน ถูกต้องแล้ว ระบบจัดซื้อจัดจ้างภาครัฐด้วยอิเล็กทรอนิกส์จะสร้างบัญชีเอกสารส่วนที่ ๑ ตามแบบในข้อ ๑.๗ (๑) ให้โดยผู้ยื่นข้อเสนอไม่ต้องแนบบัญชีเอกสารส่วนที่ ๑ ดังกล่าวในรูปแบบ PDF File (Portable Document Format)

๓.๒ ส่วนที่ ๒ อย่างน้อยต้องมีเอกสารดังต่อไปนี้

(๑) สำเนาหนังสือรับรองผลงานก่อสร้าง

(๒) สำเนาใบขึ้นทะเบียนผู้ประกอบการวิสาหกิจขนาดกลางและขนาดย่อม (SMEs) (ถ้ามี)

(๓) บัญชีเอกสารส่วนที่ ๒ ทั้งหมดที่ได้ยื่นพร้อมกับการเสนอราคาทางระบบจัดซื้อจัดจ้างภาครัฐด้วยอิเล็กทรอนิกส์ตามแบบในข้อ ๑.๗ (๒) โดยไม่ต้องแนบในรูปแบบ PDF File (Portable Document Format)

ทั้งนี้ เมื่อผู้ยื่นข้อเสนอดำเนินการแนบไฟล์เอกสารตามบัญชีเอกสารส่วนที่ ๒ ครบถ้วน ถูกต้องแล้ว ระบบจัดซื้อจัดจ้างภาครัฐด้วยอิเล็กทรอนิกส์จะสร้างบัญชีเอกสารส่วนที่ ๒ ตามแบบในข้อ ๑.๗ (๒) ให้โดยผู้ยื่นข้อเสนอไม่ต้องแนบบัญชีเอกสารส่วนที่ ๒ ดังกล่าวในรูปแบบ PDF File (Portable Document Format)

๔. การเสนอราคา

๔.๑ ผู้ยื่นข้อเสนอต้องยื่นข้อเสนอ และเสนอราคาทางระบบจัดซื้อจัดจ้างภาครัฐด้วยอิเล็กทรอนิกส์ตามที่กำหนดไว้ในเอกสารประกวดราคาอิเล็กทรอนิกส์นี้ โดยไม่มีเงื่อนไขทั้งสิ้น และจะต้องกรอกข้อความให้ถูกต้องครบถ้วน พร้อมทั้งหลักฐานแสดงตัวตนและทำการยืนยันตัวตนของผู้ยื่นข้อเสนอ โดยไม่ต้องแนบบใบเสนอราคาในรูปแบบ PDF File (Portable Document Format)

๔.๒ ผู้ยื่นข้อเสนอจะต้องกรอกรายละเอียดการเสนอราคาในใบเสนอราคาตาม ข้อ ๑.๒ ให้ครบถ้วน โดยไม่ต้องยื่น ใบแจ้งปริมาณงานและราคาและใบบัญชีรายการก่อสร้าง ในรูปแบบ PDF File (Portable Document Format)

ในการเสนอราคาให้เสนอราคาเป็นเงินบาทและเสนอราคาได้เพียงครั้งเดียวและ

ราคาเดียว โดยเสนอราคารวม หรือราคาต่อหน่วย หรือราคาต่อรายการ ตามเงื่อนไขที่ระบุไว้ตามข้อ ๖.๒ ให้ถูกต้อง ทั้งนี้ ราคารวมที่เสนอจะต้องตรงกันทั้งตัวเลขและตัวหนังสือ ถ้าตัวเลขและตัวหนังสือไม่ตรงกัน ให้ถือตัวหนังสือเป็นสำคัญ โดยคิดราคารวมทั้งสิ้นซึ่งรวมค่าภาษีมูลค่าเพิ่ม ภาษีอากรอื่น และค่าใช้จ่ายที่ส่งไปเรียบร้อยแล้ว

ราคาที่เสนอจะต้องเสนอกำหนดยื่นราคาไม่น้อยกว่า ๒๔๐ วัน ตั้งแต่วันเสนอราคาโดยภายในกำหนดยื่นราคา ผู้ยื่นข้อเสนอต้องรับผิดชอบราคาที่ตนได้เสนอไว้และจะถอนการเสนอราคามีได้

๔.๓ ผู้ยื่นข้อเสนอจะต้องเสนอกำหนดเวลาดำเนินการก่อสร้างแล้วเสร็จไม่เกิน ๑๒๐ วัน นับถัดจากวันลงนามในสัญญาจ้างก่อสร้าง

๔.๔ ก่อนเสนอราคา ผู้ยื่นข้อเสนอควรตรวจสอบร่างสัญญา แบบรูปและรายการละเอียด และขอบเขตของงานฯลฯ ให้ถี่ถ้วนและเข้าใจเอกสารประกวดราคาอิเล็กทรอนิกส์ทั้งหมดเสียก่อนที่จะตกลงยื่นข้อเสนอตามเงื่อนไขในเอกสารประกวดราคาอิเล็กทรอนิกส์

๔.๕ ผู้ยื่นข้อเสนอจะต้องยื่นข้อเสนอและเสนอราคาทางระบบจัดซื้อจัดจ้างภาครัฐด้วย อิเล็กทรอนิกส์ในวันที่ ๒๗ เมษายน ๒๕๖๙ ระหว่างเวลา ๐๙.๐๐ น. ถึง ๑๒.๐๐ น. และเวลาในการเสนอราคาให้ถือตามเวลาของระบบจัดซื้อจัดจ้างภาครัฐด้วยอิเล็กทรอนิกส์เป็นเกณฑ์

เมื่อพ้นกำหนดเวลายื่นข้อเสนอและเสนอราคาแล้ว จะไม่รับเอกสารการยื่นข้อเสนอ และการเสนอราคาใดๆ โดยเด็ดขาด

๔.๖ ผู้ยื่นข้อเสนอต้องจัดทำเอกสารสำหรับการเสนอราคาในรูปแบบไฟล์เอกสาร ประเภท PDF File (Portable Document Format) โดยผู้ยื่นข้อเสนอต้องเป็นผู้รับผิดชอบตรวจสอบความครบถ้วน ถูกต้อง และชัดเจนของเอกสาร PDF File ก่อนที่จะยืนยันการเสนอราคา แล้วจึงส่งข้อมูล (Upload) เพื่อเป็นการเสนอราคาให้แก่เทศบาลเมืองนครพนม ผ่านทางระบบจัดซื้อจัดจ้างภาครัฐด้วยอิเล็กทรอนิกส์

๔.๗ คณะกรรมการพิจารณาผลการประกวดราคาอิเล็กทรอนิกส์จะดำเนินการตรวจสอบ คุณสมบัติของผู้ยื่นข้อเสนอแต่ละรายว่า เป็นผู้ยื่นข้อเสนอที่มีผลประโยชน์ร่วมกันกับผู้ยื่นเสนอรายอื่นตามข้อ ๑.๖ (๑) หรือไม่ หากปรากฏว่าผู้ยื่นเสนอรายใดเป็นผู้ยื่นข้อเสนอที่มีผลประโยชน์ร่วมกันกับผู้ยื่นเสนอรายอื่น คณะกรรมการพิจารณาผลฯ จะตัดรายชื่อผู้ยื่นเสนอราคาที่มีผลประโยชน์ร่วมกันนั้นออกจากการเป็นผู้ยื่นข้อเสนอ

หากปรากฏต่อคณะกรรมการพิจารณาผลฯ ว่า ก่อนหรือในขณะที่มีการพิจารณาข้อเสนอ มีผู้ยื่นเสนอรายใดกระทำการอันเป็นการขัดขวางการแข่งขันอย่างเป็นธรรมตาม ข้อ ๑.๖ (๒) และคณะกรรมการพิจารณาผลฯ เชื่อว่ามีการกระทำอันเป็นการขัดขวางการแข่งขันอย่างเป็นธรรม คณะกรรมการพิจารณาผลฯ จะตัดรายชื่อผู้ยื่นเสนอรายนั้นออกจากการเป็นผู้ยื่นข้อเสนอ และเทศบาลเมืองนครพนม จะพิจารณาลงโทษผู้ยื่นเสนอดังกล่าวเป็นผู้ทำงาน เว้นแต่ เทศบาลเมืองนครพนม จะพิจารณาเห็นว่า ผู้ยื่นเสนอรายนั้น มิใช่เป็นผู้ริเริ่มให้มีการกระทำความดังกล่าวและได้ให้ความร่วมมือเป็นประโยชน์ต่อการพิจารณาของเทศบาลเมืองนครพนม

๔.๘ ผู้ยื่นข้อเสนอจะต้องปฏิบัติ ดังนี้

- (๑) ปฏิบัติตามเงื่อนไขที่ระบุไว้ในเอกสารประกวดราคาอิเล็กทรอนิกส์
- (๒) ราคาที่เสนอจะต้องเป็นราคาที่รวมภาษีมูลค่าเพิ่ม และภาษีอื่นๆ (ถ้ามี) รวมค่าใช้จ่ายที่ส่งไปเรียบร้อยแล้ว
- (๓) ผู้ยื่นข้อเสนอจะต้องลงทะเบียนเพื่อเข้าสู่กระบวนการเสนอราคา ตามวัน เวลา ที่กำหนด
- (๔) ผู้ยื่นข้อเสนอจะถอนการเสนอราคาที่เสนอแล้วไม่ได้
- (๕) ผู้ยื่นข้อเสนอต้องศึกษาและทำความเข้าใจในระบบและวิธีการเสนอราคา ด้วยวิธีประกวดราคาอิเล็กทรอนิกส์ ของกรมบัญชีกลางที่แสดงไว้ในเว็บไซต์ www.gprocurement.go.th

๔.๙ ผู้ยื่นข้อเสนอที่เป็นผู้ชนะการเสนอราคาต้องจัดทำแผนการใช้พัสดุที่ผลิตภายใน ประเทศและแผนการใช้เหล็กที่ผลิตในประเทศ โดยยื่นให้หน่วยงานของรัฐภายใน ๖๐ วัน นับถัดจากวันลงนาม ในสัญญา เว้นแต่กรณีที่ระยะเวลาดำเนินการตามสัญญาไม่เกิน ๖๐ วัน

๔.๑๐ คู่สัญญาต้องจัดทำแผนการทำงานมาให้ภายใน ๑๕ วัน นับถัดจากวันลงนามใน สัญญา เว้นแต่เป็นกรณีสัญญาที่มีอายุไม่เกิน ๙๐ วัน หรือกรณีการจ้างก่อสร้างซึ่งสัญญาหรือบันทึกข้อตกลงเป็น หนังสือที่มีวงเงินไม่เกิน ๕๐๐,๐๐๐ บาท ทั้งนี้ แผนการทำงานดังกล่าวให้ถือเป็นเอกสารส่วนหนึ่งของสัญญา

๕. หลักเกณฑ์และสิทธิในการพิจารณา

๕.๑ ในการพิจารณาผลการยื่นข้อเสนอประกวดราคาอิเล็กทรอนิกส์ครั้งนี้ เทศบาล เมืองนครพนมจะพิจารณาตัดสินโดยใช้ หลักเกณฑ์ราคา

๕.๒ การพิจารณาผู้ชนะการยื่นข้อเสนอ กรณีใช้หลักเกณฑ์ราคาในการพิจารณาผู้ชนะการยื่นข้อเสนอ เทศบาลเมือง นครพนม จะพิจารณาจากราคารวม

๕.๓ หากผู้ยื่นข้อเสนอรายใดมีคุณสมบัติไม่ถูกต้องตามข้อ ๒ หรือยื่นหลักฐานการยื่น ข้อเสนอไม่ถูกต้อง หรือไม่ครบถ้วนตามข้อ ๓ หรือยื่นข้อเสนอไม่ถูกต้องตามข้อ ๔ คณะกรรมการพิจารณาผลฯ จะไม่รับพิจารณาข้อเสนอของผู้ยื่นข้อเสนอรายนั้น เว้นแต่ ผู้ยื่นข้อเสนอรายใดเสนอเอกสารทางเทคนิคหรือ แบบรูปและรายการละเอียดและขอบเขตของงานที่จะจ้างไม่ครบถ้วน หรือเสนอรายละเอียดแตกต่างไปจาก เงื่อนไขที่เทศบาลเมืองนครพนมกำหนดไว้ในประกาศและเอกสารประกวดราคาอิเล็กทรอนิกส์ ในส่วนที่มีใช้ สารระสำคัญและความต่างนั้น ไม่มีผลทำให้เกิดการได้เปรียบเสียเปรียบ ต่อผู้ยื่นข้อเสนอรายอื่น หรือ เป็นการผิดพลาดเล็กน้อย คณะกรรมการพิจารณาผลฯ อาจพิจารณาผ่อนปรนการตัดสินสิทธิ ผู้ยื่นข้อเสนอรายนั้น

๕.๔ เทศบาลเมืองนครพนมสงวนสิทธิไม่พิจารณาข้อเสนอของผู้ยื่นข้อเสนอโดยไม่มี การผ่อนผัน ในกรณีดังต่อไปนี้

- (๑) ไม่กรอกชื่อผู้ยื่นข้อเสนอในการเสนอราคาทางระบบจัดซื้อจัดจ้าง ด้วย อิเล็กทรอนิกส์
- (๒) เสนอรายละเอียดแตกต่างไปจากเงื่อนไขที่กำหนดในเอกสาร

ประกวดราคา อิเล็กทรอนิกส์ที่เป็นสาระสำคัญ หรือมีผลทำให้เกิดความได้เปรียบเสียเปรียบแก่ผู้ยื่นข้อเสนอรายอื่น

๕.๕ ในการตัดสินใจประกวดราคาอิเล็กทรอนิกส์หรือในการทำสัญญา คณะกรรมการพิจารณาผลฯ หรือเทศบาลเมืองนครพนม มีสิทธิให้ผู้ยื่นข้อเสนอชี้แจงข้อเท็จจริงเกี่ยวกับสภาพฐานะ หรือข้อเท็จจริงอื่นใดที่เกี่ยวข้องกับผู้ยื่นข้อเสนอเพิ่มเติมได้ เทศบาลเมืองนครพนมมีสิทธิที่จะไม่รับข้อเสนอ ไม่รับราคา หรือไม่ทำสัญญา หากข้อเท็จจริงดังกล่าวไม่เหมาะสมหรือไม่ถูกต้อง

๕.๖ เทศบาลเมืองนครพนมทรงไว้ซึ่งสิทธิที่จะไม่รับราคาต่ำสุด หรือราคาหนึ่งราคาใด หรือราคาที่เสนอทั้งหมดก็ได้ และอาจพิจารณาเลือกจ้างก่อสร้างในจำนวน หรือขนาด หรือเฉพาะรายการหนึ่งรายการใด หรืออาจจะยกเลิก การประกวดราคาอิเล็กทรอนิกส์โดยไม่พิจารณาจัดจ้างก่อสร้างเลยก็ได้ สุดแต่จะพิจารณา ทั้งนี้ เพื่อประโยชน์ของทางราชการเป็นสำคัญ และให้ถือว่าการตัดสินใจของ เทศบาลเมืองนครพนมเป็นเด็ดขาด ผู้ยื่นข้อเสนอจะเรียกร้องค่าใช้จ่าย หรือค่าเสียหายใดๆ มิได้ รวมทั้ง เทศบาลเมืองนครพนมจะพิจารณายกเลิกการประกวดราคาอิเล็กทรอนิกส์และลงโทษผู้ยื่นข้อเสนอเป็นผู้ทำงาน ไม่ว่าจะเป็นผู้ยื่นข้อเสนอที่ได้รับการคัดเลือกหรือไม่ก็ตาม หากมีเหตุที่เชื่อได้ว่ายื่นข้อเสนอกระทำการโดยไม่สุจริต เช่น การเสนอเอกสารอันเป็นเท็จ หรือใช้ข้อมูลคลลธรรมดา หรือนิตินิตบุคคลอื่นมาเสนอราคาแทน เป็นต้น

ในกรณีที่ผู้ยื่นข้อเสนอรายที่เสนอราคาต่ำสุด เสนอราคาต่ำจนคาดหมายได้ว่าไม่อาจดำเนินงานตามเอกสารประกวดราคาอิเล็กทรอนิกส์ได้ ในกรณีที่ระหว่างระยะเวลาตามสัญญาจนถึงวันที่ผู้ว่าจ้างได้ตรวจรับงานครั้งสุดท้ายได้เกิดความเสียหายอย่างร้ายแรงจากหรือแก่งานก่อสร้างถึงขนาดที่ก่อให้เกิดอันตรายต่อชีวิตหรือทรัพย์สินของประชาชนอันเนื่องมาจากการกระทำหรือละเว้นการกระทำใด ๆ ของผู้รับจ้าง ภายในระยะเวลา ๒ ปี นับตั้งแต่วันที่เกิดเหตุจนถึงวันยื่นข้อเสนอ คณะกรรมการพิจารณาผลฯ หรือเทศบาลเมืองนครพนม จะให้ผู้ยื่นข้อเสนอชี้แจงและแสดงหลักฐานที่ทำให้เชื่อได้ว่า ผู้ยื่นข้อเสนอสามารถดำเนินการตามเอกสารประกวดราคาอิเล็กทรอนิกส์ให้เสร็จสมบูรณ์ หากคำชี้แจงไม่เป็นที่ยอมรับได้ เทศบาลเมืองนครพนม มีสิทธิที่จะไม่รับข้อเสนอหรือไม่รับราคาของผู้ยื่นข้อเสนอรายนั้น ทั้งนี้ ผู้ยื่นข้อเสนอดังกล่าวไม่มีสิทธิเรียกร้องค่าใช้จ่ายหรือค่าเสียหายใดๆ จากเทศบาลเมืองนครพนม

๕.๗ ก่อนลงนามในสัญญา เทศบาลเมืองนครพนม อาจประกาศยกเลิกการประกวดราคาอิเล็กทรอนิกส์ หากปรากฏว่ามีการกระทำที่เข้าลักษณะผู้ยื่นข้อเสนอที่ชนะการประกวดราคา หรือที่ได้รับการคัดเลือกมีผลประโยชน์ร่วมกัน หรือมีส่วนได้เสียกับผู้ยื่นข้อเสนอรายอื่น หรือขัดขวางการแข่งขันอย่างเป็นธรรม หรือสมยอมกันกับผู้ยื่นข้อเสนอรายอื่น หรือเจ้าหน้าที่ในการเสนอราคา หรือกล่าวกระทำการทุจริตอื่นใดในการเสนอราคา

๕.๘ หากผู้ยื่นข้อเสนอซึ่งเป็นผู้ประกอบการ SMEs เสนอราคาสูงกว่าราคาต่ำสุดของผู้ยื่นข้อเสนอรายอื่นที่ไม่เกินร้อยละ ๑๐ ให้จัดซื้อจัดจ้างกับผู้ประกอบการ SMEs ดังกล่าว โดยจัดเรียงลำดับผู้ยื่นข้อเสนอซึ่งเป็นผู้ประกอบการ SMEs ซึ่งเสนอราคาสูงกว่าราคาต่ำสุดของผู้ยื่นข้อเสนอรายอื่นไม่เกินร้อยละ ๑๐ ที่จะเรียกมาทำสัญญาไม่เกิน ๓ ราย

ผู้ยื่นข้อเสนอที่เป็นกิจการร่วมค้าที่จะได้สิทธิตามวรรคหนึ่ง ผู้เข้าร่วมค้าทุกราย

จะต้องเป็นผู้ประกอบการ SMEs

ทั้งนี้ ผู้ประกอบการ SMEs ที่จะได้แต้มต่อด้านราคาตามวรรคหนึ่ง จะต้องมีวงเงินสัญญาสะสมตามปีปฏิทินรวมกับราคาที่เสนอในครั้งนี้อีก มีมูลค่ารวมกันไม่เกินมูลค่าของรายได้ตามขนาดที่ขึ้นทะเบียนไว้กับ สสว.

๕.๙ หากผู้ยื่นข้อเสนอซึ่งมิใช่ผู้ประกอบการ SMEs แต่เป็นบุคคลธรรมดาที่ถือสัญชาติไทยหรือนิติบุคคลที่จัดตั้งขึ้นตามกฎหมายไทยเสนอราคาสูงกว่าราคาต่ำสุดของผู้ยื่นข้อเสนอซึ่งเป็นบุคคลธรรมดาที่มีได้ถือสัญชาติไทยหรือนิติบุคคลที่จัดตั้งขึ้นตามกฎหมายของต่างประเทศไม่เกินร้อยละ ๓ ให้จัดซื้อจัดจ้างกับบุคคลธรรมดาที่ถือสัญชาติไทยหรือนิติบุคคลที่จัดตั้งขึ้นตามกฎหมายไทยดังกล่าว

ผู้ยื่นข้อเสนอที่เป็นกิจการร่วมค้าที่จะได้สิทธิ์ตามวรรคหนึ่ง ผู้เข้าร่วมค้าทุกรายจะต้องเป็นบุคคลธรรมดาที่ถือสัญชาติไทยหรือนิติบุคคลที่จัดตั้งขึ้นตามกฎหมายไทย

๖. การทำสัญญาจ้างก่อสร้าง

ผู้ชนะการประกวดราคาอิเล็กทรอนิกส์จะต้องทำสัญญาจ้างตามแบบสัญญา ดังระบุในข้อ ๑.๓ หรือทำข้อตกลงเป็นหนังสือกับเทศบาลเมืองนครพนม ภายใน ๑๕ วัน นับถัดจากวันที่ได้รับแจ้ง และจะต้องวางหลักประกันสัญญาเป็นจำนวนเงินเท่ากับร้อยละ ๕ ของราคาค่าจ้างที่ประกวดราคาอิเล็กทรอนิกส์ ให้เทศบาลเมืองนครพนมยึดถือไว้ ในขณะที่ทำสัญญาโดยใช้หลักประกันอย่างหนึ่งอย่างใด ดังต่อไปนี้

๖.๑ เงินสด

๖.๒ เช็คหรือตราพท์ที่ธนาคารเซ็นสั่งจ่าย ซึ่งเป็นเช็คหรือตราพท์ลงวันที่ที่ใช้เช็คหรือตราพท์นั้น ชำระต่อเจ้าหน้าที่ในวันทำสัญญา หรือก่อนวันนั้นไม่เกิน ๓ วันทำการ

๖.๓ หนังสือค้ำประกันของธนาคารภายในประเทศ ตามตัวอย่างที่คณะกรรมการนโยบายกำหนด ดังระบุในข้อ ๑.๔ (๒) หรือจะเป็นหนังสือค้ำประกันอิเล็กทรอนิกส์ตามวิธีการที่กรมบัญชีกลางกำหนด

๖.๔ หนังสือค้ำประกันของบริษัทเงินทุน หรือบริษัทเงินทุนหลักทรัพย์ที่ได้รับอนุญาตให้ประกอบกิจการเงินทุนเพื่อการพาณิชย์และประกอบธุรกิจค้ำประกันตามประกาศของธนาคารแห่งประเทศไทย ตามรายชื่อบริษัทเงินทุนที่ธนาคารแห่งประเทศไทยแจ้งเวียนให้ทราบ โดยอนุโลมให้ใช้ตามตัวอย่างหนังสือค้ำประกันของธนาคารที่คณะกรรมการนโยบายกำหนด ดังระบุในข้อ ๑.๔ (๒)

๖.๕ พันธบัตรรัฐบาลไทย

หลักประกันนี้จะคืนให้ โดยไม่มีดอกเบี้ยภายใน ๑๕ วันนับถัดจากวันที่ผู้ชนะการประกวดราคาอิเล็กทรอนิกส์ (ผู้รับจ้าง) พ้นจากข้อผูกพันตามสัญญาจ้างแล้ว

๗. ค่าจ้างและการจ่ายเงิน

เทศบาลเมืองนครพนม จะจ่ายค่าจ้างซึ่งได้รวมภาษีมูลค่าเพิ่มตลอดจนภาษีอากรอื่น ๆ และค่าใช้จ่ายทั้งปวงด้วยแล้วโดยถือราคาเหมารวมเป็นเกณฑ์และกำหนดการจ่ายเงินเป็นจำนวน ๒ งวดดังนี้
งวดที่ ๑ เป็นจำนวนเงินในอัตราร้อยละ ๔๐ ของค่าจ้าง เมื่อผู้รับจ้างได้ปฏิบัติงานงวดที่

๑ (คิดเป็นร้อยละ ๔๐) เมื่อผู้รับจ้างได้ปฏิบัติงาน งานขุดปรับพื้นดินเดิม,งานแบบหล่อคอนกรีตและเทพื้นคอนกรีตลานจอดรถยนต์หนา ๐.๑๕ ซม. พื้นที่ไม่น้อยกว่า ๖๐๐ ตารางเมตร,งานก่อสร้างอาคารพักพนักงานให้แล้วเสร็จภายใน ๘๐ วัน ให้แล้วเสร็จภายใน ๘๐ วัน

งวดสุดท้าย เป็นจำนวนเงินในอัตราร้อยละ ๖๐ ของค่าจ้าง เมื่อผู้รับจ้างได้ปฏิบัติงานทั้งหมดให้แล้วเสร็จเรียบร้อยตามสัญญาหรือข้อตกลงจ้างเป็นหนังสือ รวมทั้งทำสถานที่ก่อสร้างให้สะอาดเรียบร้อย

๘. อัตราค่าปรับ

ค่าปรับตามสัญญาจ้างแนบท้ายเอกสารประกวดราคาอิเล็กทรอนิกส์นี้ หรือข้อตกลงจ้างเป็นหนังสือจะกำหนด ดังนี้

๘.๑ กรณีที่ผู้รับจ้างนำงานที่รับจ้างไปจ้างช่วงให้ผู้อื่นทำอีกทอดหนึ่งโดยไม่ได้รับอนุญาตจากเทศบาลเมืองนครพนม จะกำหนดค่าปรับสำหรับการฝ่าฝืนดังกล่าวเป็นจำนวนร้อยละ ๑๐ ของวงเงินของงานจ้างช่วงนั้น

๘.๒ กรณีที่ผู้รับจ้างปฏิบัติผิดสัญญาจ้างก่อสร้าง นอกเหนือจากข้อ ๘.๑ จะกำหนดค่าปรับเป็นรายวันเป็นจำนวนเงินตายตัวในอัตราร้อยละ ๐.๑๐ ของราคางานจ้าง

๙. การรับประกันความชำรุดบกพร่อง

ผู้ชนะการประกวดราคาอิเล็กทรอนิกส์ซึ่งได้ทำสัญญาจ้าง ตามแบบ ดังระบุในข้อ ๑.๓ หรือข้อตกลงจ้างเป็นหนังสือแล้วแต่กรณี จะต้องรับประกันความชำรุดบกพร่องของงานจ้างที่เกิดขึ้นภายในระยะเวลา ไม่น้อยกว่า ๒ ปี นับถัดจากวันที่เทศบาลเมืองนครพนมได้รับมอบงาน โดยต้องรับผิดชอบซ่อมแซมแก้ไขให้ใช้งานได้ดีดังเดิมภายใน ๑๕ วัน นับถัดจากวันที่ได้รับแจ้งความชำรุดบกพร่อง

๑๐. ข้อสงวนสิทธิ์ในการยื่นข้อเสนอและอื่น ๆ

๑๐.๑ เงินค่าจ้างสำหรับงานจ้างครั้งนี้ ได้มาจากเงินสะสม การลงนามในสัญญาจะกระทำต่อเมื่อ เทศบาลเมืองนครพนมได้รับอนุมัติเงินค่าก่อสร้างจากเงินสะสม

๑๐.๒ เมื่อเทศบาลเมืองนครพนมได้คัดเลือกผู้ยื่นข้อเสนอรายใดให้เป็นผู้รับจ้าง และได้ตกลงจ้าง ตามการประกวดราคาอิเล็กทรอนิกส์แล้ว ถ้าผู้รับจ้างจะต้องส่งหรือนำสิ่งของมาเพื่องานจ้างดังกล่าว เข้ามาจากต่างประเทศ และของนั้นต้องนำเข้าทางเรือในเส้นทางที่มีเรือไทยเดินอยู่ และสามารถให้บริการรับขนได้ตามที่รัฐมนตรีว่าการกระทรวงคมนาคมประกาศกำหนด ผู้ยื่นข้อเสนอซึ่งเป็นผู้รับจ้างจะต้องปฏิบัติตามกฎหมายว่าด้วยการส่งเสริมการพาณิชย์ ดังนี้

(๑) แจกการส่งหรือนำสิ่งของดังกล่าวเข้ามาจากต่างประเทศต่อกรมเจ้าท่า ภายใน ๗ วัน นับตั้งแต่วันที่ผู้รับจ้างส่งหรือซื้อของจากต่างประเทศ เว้นแต่เป็นของที่รัฐมนตรีว่าการกระทรวงคมนาคมประกาศยกเว้นให้บรรทุกโดยเรืออื่นได้

(๒) จัดการให้สิ่งของดังกล่าวบรรทุกโดยเรือไทย หรือเรือที่มีสิทธิเช่นเดียวกับเรือไทยจากต่างประเทศมายังประเทศไทย เว้นแต่จะได้รับอนุญาตจากกรมเจ้าท่า ให้บรรทุกสิ่งของนั้น โดยเรือ

อื่น ที่มีใช้เรือไทย ซึ่งจะต้องได้รับอนุญาตเช่นนั้นก่อนบรรทุกของลงเรืออื่น หรือเป็นของที่รัฐมนตรีว่าการกระทรวงคมนาคมประกาศยกเว้นให้บรรทุกโดยเรืออื่น

(๓) ในกรณีที่ไม่ปฏิบัติตาม (๑) หรือ (๒) ผู้รับจ้างจะต้องรับผิดชอบตามกฎหมายว่าด้วยการส่งเสริมการพาณิชย์

๑๐.๓ ผู้ยื่นข้อเสนอซึ่งเทศบาลเมืองนครพนมได้คัดเลือกแล้ว ไม่ไปทำสัญญาหรือข้อตกลงจ้างเป็นหนังสือภายในเวลาที่กำหนดตั้งระบุไว้ในข้อ ๗ เทศบาลเมืองนครพนมจะรับหลักการยื่นข้อเสนอ หรือเรียกร้องจากผู้ออกหนังสือคำประกัน การยื่นข้อเสนอทันที และอาจพิจารณาเรียกร้องให้ชดใช้ความเสียหายอื่น (ถ้ามี) รวมทั้งจะพิจารณาให้เป็นผู้ทำงาน ตามระเบียบกระทรวงการคลังว่าด้วยการจัดซื้อจัดจ้างและการบริหารพัสดุภาครัฐ พ.ศ. ๒๕๖๐

๑๐.๔ เทศบาลเมืองนครพนมสงวนสิทธิ์ที่จะแก้ไขเพิ่มเติมเงื่อนไข หรือข้อกำหนดในแบบสัญญาหรือข้อตกลงจ้างเป็นหนังสือให้เป็นไปตามความเห็นของสำนักงานอัยการสูงสุด (ถ้ามี)

๑๐.๕ ในกรณีที่เอกสารแนบท้ายเอกสารประกวดราคาอิเล็กทรอนิกส์นี้ มีความขัดหรือแย้งกันผู้ยื่นข้อเสนอจะต้องปฏิบัติตามคำวินิจฉัยของเทศบาลเมืองนครพนม คำวินิจฉัยดังกล่าวให้ถือเป็นที่สุด และ ผู้ยื่นข้อเสนอไม่มีสิทธิเรียกร้องค่าใช้จ่ายใดๆ เพิ่มเติม

๑๐.๖ เทศบาลเมืองนครพนม อาจประกาศยกเลิกการจัดจ้างในกรณีต่อไปนี้ได้ โดยที่ผู้ยื่นข้อเสนอจะเรียกร้องค่าเสียหายใดๆ จากเทศบาลเมืองนครพนมไม่ได้

(๑) เทศบาลเมืองนครพนมไม่ได้รับการจัดสรรเงินที่จะใช้ในการจัดจ้างหรือได้รับจัดสรรแต่ไม่เพียงพอที่จะทำการจัดจ้างครั้งนี้ต่อไป

(๒) มีการกระทำที่เข้าลักษณะผู้ยื่นข้อเสนอที่ชนะการจัดจ้างหรือที่ได้รับการคัดเลือกมี ผลประโยชน์ร่วมกัน หรือมีส่วนได้เสียกับผู้ยื่นข้อเสนอรายอื่น หรือขัดขวางการแข่งขันอย่างเป็นธรรมหรือสมยอมกันกับผู้ยื่นข้อเสนอรายอื่น หรือเจ้าหน้าที่ในการเสนอราคา หรือสื่อว่ากระทำการทุจริตอื่นใดในการเสนอราคา

(๓) การทำการจัดจ้างครั้งนี้ต่อไปอาจก่อให้เกิดความเสียหายแก่เทศบาลเมืองนครพนม หรือกระทบต่อประโยชน์สาธารณะ

(๔) กรณีอื่นในทำนองเดียวกับ (๑) (๒) หรือ (๓) ตามที่กำหนดในกฎกระทรวงซึ่งออกตามความในกฎหมายว่าด้วยการจัดซื้อจัดจ้างและการบริหารพัสดุภาครัฐ

๑๐.๗ ผู้ยื่นข้อเสนอจะต้องเลือกช่องทางการอุทธรณ์และช่องทางการรับหนังสือแจ้งตอบผลการพิจารณาอุทธรณ์ไว้ตั้งแต่ขั้นตอนการยื่นข้อเสนอ และหากผู้ยื่นข้อเสนอมีความประสงค์ที่จะอุทธรณ์ผลการประกาศผู้ชนะการจัดซื้อจัดจ้าง จะต้องยื่นอุทธรณ์และรับหนังสือแจ้งตอบการพิจารณาอุทธรณ์ผ่านช่องทางที่ได้เลือกไว้เท่านั้น

๑๑. การปรับราคาค่างานก่อสร้าง

การปรับราคาค่างานก่อสร้างตามสูตรการปรับราคาดังระบุในข้อ ๑.๕ จะนำมาใช้ในกรณีที่ ค่างานก่อสร้างลดลงหรือเพิ่มขึ้น โดยวิธีการต่อไปนี้

ตามเงื่อนไข หลักเกณฑ์ สูตรและวิธีคำนวณที่ใช้กับสัญญาแบบปรับราคาได้ตามมติ คณะรัฐมนตรีเมื่อวันที่ ๒๒ สิงหาคม ๒๕๓๒ เรื่อง การพิจารณาช่วยเหลือผู้ประกอบการอาชีพงานก่อสร้าง ตาม หนังสือสำนักเลขาธิการคณะรัฐมนตรี ที่ นร ๐๒๐๓/ว ๑๐๙ ลงวันที่ ๒๔ สิงหาคม ๒๕๓๒

สูตรการปรับราคา (สูตรค่า K) จะต้องคงที่ที่ระดับที่กำหนดไว้ในวันแล้วเสร็จตามที่ กำหนดไว้ในสัญญา หรือภายในระยะเวลาที่เทศบาลเมืองนครพนมได้ขยายออกไป โดยจะใช้สูตรของทาง ราชการที่ได้ระบุในข้อ ๑.๕

๑๒. มาตรฐานฝีมือช่าง

เมื่อเทศบาลเมืองนครพนมได้คัดเลือกผู้ยื่นข้อเสนอรายใดให้เป็นผู้รับจ้างและได้ตกลงจ้าง ก่อสร้าง ตามประกาศนี้แล้วผู้ยื่นข้อเสนอจะต้องตกลงว่าในการปฏิบัติงานก่อสร้างดังกล่าว ผู้ยื่นข้อเสนอจะต้อง มีและ ใช้ผู้ผ่านการทดสอบมาตรฐานฝีมือช่างหรือผู้ผ่านการทดสอบมาตรฐานฝีมือช่างจาก คณะกรรมการการ กำหนดมาตรฐานและทดสอบฝีมือแรงงานหรือสถาบันของทางราชการหรือสถาบันเอกชน ที่ทางราชการรับรอง หรือผู้มีวุฒิบัตรระดับ ปวช. ปวส. และ ปวท.หรือเทียบเท่าจากสถาบันการศึกษาที่ ก.พ. รับรองให้เข้ารับ ราชการได้ ในอัตราไม่ต่ำกว่าร้อยละ ๑๐ ของแต่ละสาขาช่างแต่จะต้องมีจำนวนช่างอย่างน้อย ๑ คน ในแต่ละ สาขาช่าง ดังต่อไปนี้

๑๒.๑ ช่างก่อสร้าง หรือช่างสำรวจ

๑๓. การปฏิบัติตามกฎหมายและระเบียบ

ในระหว่างระยะเวลาการก่อสร้าง ผู้ยื่นข้อเสนอที่ได้รับการคัดเลือกให้เป็นผู้รับจ้างต้อง ปฏิบัติ ตามหลักเกณฑ์ที่กฎหมายและระเบียบได้กำหนดไว้โดยเคร่งครัด

๑๔. การประเมินผลการปฏิบัติงานของผู้ประกอบการ

เทศบาลเมืองนครพนม สามารถนำผลการปฏิบัติงานแล้วเสร็จตามสัญญาของผู้ยื่นข้อ เสนอที่ได้รับการคัดเลือกให้ เป็นผู้รับจ้างเพื่อนำมาประเมินผลการปฏิบัติงานของผู้ประกอบการ

ทั้งนี้ หากผู้ยื่นข้อเสนอที่ได้รับการคัดเลือกไม่ผ่านเกณฑ์ที่กำหนดจะถูกระงับการยื่นข้อ เสนอหรือทำสัญญากับเทศบาลเมืองนครพนม ไว้ชั่วคราว





บันทึกข้อความ

ส่วนราชการ ฝ่ายแบบแผนและก่อสร้าง กองช่าง เทศบาลเมืองนครพนม

ที่ นพ ๕๒๐๐๕/ ๑๐๕๕

วันที่ ๑๐ เมษายน ๒๕๖๙

เรื่อง ขออนุมัติราคากลางโครงการก่อสร้างลานจอดรถขยะและรั้วพร้อมอาคารเก็บวัสดุ ฯ

เรียน นายกเทศมนตรีเมืองนครพนม

ตามคำสั่งเทศบาลเมืองนครพนม ที่ ๓๖๓/๒๕๖๙ ลงวันที่ ๒ มีนาคม ๒๕๖๙ เรื่อง การแต่งตั้งคณะกรรมการจัดทำแบบรูปรายการและกำหนดราคากลาง โครงการก่อสร้างลานจอดรถขยะและรั้วพร้อมอาคารเก็บวัสดุ (บริเวณโรงฆ่าสัตว์เทศบาลเมืองนครพนม) นั้น

คณะกรรมการกำหนดราคากลางได้ประชุมกัน ณ ห้องผู้อำนวยการกองช่าง เวลา ๑๔.๐๐-๑๔.๓๐ น. ในวันที่ ๑๐ เมษายน ๒๕๖๙ และได้คำนวณราคากลางไว้เป็นที่เรียบร้อยแล้ว เป็นจำนวนเงินทั้งสิ้น ๑,๘๐๐,๑๓๐.๕๘ บาท (หนึ่งล้านแปดแสนหนึ่งร้อยสามสิบบาทห้าสิบบแปดสตางค์) พร้อมเอกสารการคำนวณราคากลางที่แนบมา รวมจำนวน ๑ ชุดโครงการ ตามวิธีการในระบบคำนวณราคากลาง งานก่อสร้างของราชการ (ประกาศคณะกรรมการราคากลางและขึ้นทะเบียนผู้ประกอบการ เรื่อง หลักเกณฑ์และวิธีการกำหนดราคากลางงานก่อสร้าง ประกาศ ณ วันที่ ๑๙ ตุลาคม ๒๕๖๐)

จึงเรียนมาเพื่อโปรดพิจารณาและอนุมัติราคากลางดังกล่าว

ลงชื่อ

ประธานกรรมการ

(นายอังกิต คงคุณาวัดณ์)

ผู้อำนวยการกองช่าง

ลงชื่อ

(นายอภิสิทธิ์ วันนา)

นายช่างโยธาชำนาญงาน

รักษาการหัวหน้าฝ่ายแบบแผนฯ

กรรมการ

ลงชื่อ

กรรมการ

(นายอัศววิทย์ โกพลรัตน์)

นายช่างโยธาชำนาญงาน

เรียน ปลัดเทศบาลเมืองนครพนม

- เพื่อโปรดพิจารณา

(นายอังกิต คงคุณาวัดณ์)

ผู้อำนวยการกองช่าง

เรียน นายกเทศมนตรีเมืองนครพนม

- เพื่อโปรดพิจารณา

(นางอุบลรัตน์ ไชยพานิชย์)

รองปลัดเทศบาล รักษาการแทน

ปลัดเทศบาลเมืองนครพนม

คำสั่งนายกเทศมนตรีเมืองนครพนม

อนุมัติ

อื่นๆ.....

(นายโชคดี มังคละศรี)

รองนายกเทศมนตรีเมืองนครพนม

(นายนิวัต เจียวิริยบุญญา)

นายกเทศมนตรีเมืองนครพนม

ตารางแสดงวงเงินงบประมาณที่ได้รับจัดสรรและราคากลางในงานจ้างก่อสร้าง

1. ชื่อโครงการ

ประกวดราคาจ้างก่อสร้างก่อสร้างลานจอดรถขยะและรั้วพร้อมอาคารเก็บวัสดุ(บริเวณโรงฆ่าสัตว์เทศบาลเมืองนครพนม
ด้วยวิธีประกวดราคาอิเล็กทรอนิกส์ (e-bidding) /
ก่อสร้างลานจอดรถขยะและรั้วพร้อมอาคารเก็บวัสดุ(บริเวณโรงฆ่าสัตว์เทศบาลเมืองนครพนม

2. หน่วยงานเจ้าของโครงการ เทศบาลเมืองนครพนม / เทศบาลเมืองนครพนม

3. วงเงินงบประมาณที่ได้รับจัดสรร 1,800,000.00 บาท

4. ลักษณะงาน

โดยสังเขป ก่อสร้างก่อสร้างลานจอดรถขยะและรั้วพร้อมอาคารเก็บวัสดุ

5. ราคากลางคำนวณ ณ วันที่ เป็นเงิน 1,800,130.58 บาท

6. บัญชีประมาณการราคากลาง

6.1 รายงาน ปร.4

6.2 รายงาน ปร.5 (ก)

6.3 รายงาน ปร.6

6.4 รายงานแสดงเหตุผลความจำเป็นรายละเอียดของการสืบ

7. รายชื่อคณะกรรมการกำหนดราคากลาง

7.1 อิงควัด คงคุณาวัดน์ ประธานกรรมการกำหนดราคากลาง ผู้อำนวยการกองช่าง

7.2 อัครวิสต์ โกพลรัตน์ กรรมการกำหนดราคากลาง นายช่างโยธาชำนาญงาน

7.3 อภิสสิทธิ์ วันนา กรรมการกำหนดราคากลาง นายช่างโยธาชำนาญงาน

สำเนาถูกต้อง



อิงควัด คงคุณาวัดน์

10 เมษายน 2569 13:36:23

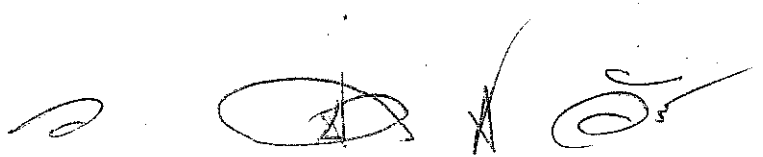

แบบแสดงรายการ ปริมาณงาน และราคา

1. กลุ่มงาน/งาน งานก่อสร้างสถานจอดรถขนขยะ อาคารเก็บพัสดุและรั้วเหล็ก
 2. ชื่อโครงการ/งานก่อสร้าง ประกวดราคาจ้างก่อสร้างกองสร้างสถานจอดรถขนขยะและรั้วพัสดุ(บริเวณโรงพยาบาลเมืองนครพนม ด้วยวิธีประกวดราคาอิเล็กทรอนิกส์ (e-bidding) /
 3. สถานที่ก่อสร้าง ตำบล หนองหญ้าปล้อง อำเภอเมืองนครพนม จังหวัดนครพนม แผนเลขที่ 57/2568
 4. หน่วยงานเจ้าของโครงการ/งานก่อสร้าง เทศบาลเมืองนครพนม / เทศบาลเมืองนครพนม
 5. คำนำชมราคาากลางโดย คณะกรรมการกำหนดราคาากลาง เมื่อวันที่

หน่วย : บาท

ลำดับที่	รายการ	จำนวน	หน่วย	ค่าวัสดุ		ค่าแรงงาน		รวมค่าวัสดุ และแรงงาน	หมายเหตุ
				ราคาต่อหน่วย	จำนวนเงิน	ราคาต่อหน่วย	จำนวนเงิน		
1	งานโครงสร้างวิศวกรรม		รวม					200,240.87	
2	งานสถาปัตยกรรม		รวม					294,749.40	
3	งานระบบสุขาภิบาลและระบบดับเพลิง		รวม					18,969.38	
4	งานระบบไฟฟ้า และระบบสื่อสาร		รวม					62,768.59	
รวมค่าวัสดุและค่าแรงงานเป็นเงินประมาณ								576,728.24	

1. **ผู้มีอำนาจต่อ** หมายเหตุ : แสดงรายการปริมาณ และราคารวม 576,728.24 บาท ต่อ 1 หน่วย

2. อิงควิต คงคุณวัฒน์
 10 เมษายน 2569 13:37:16

แบบแสดงรายการ ปริมาณงาน และราคา

หน่วย : บาท

ลำดับที่	รายการ	จำนวน	หน่วย	ค่าวัสดุ		ค่าแรงงาน		รวมค่าวัสดุ และแรงงาน	หน่วยเหตุ
				ราคาต่อหน่วย	จำนวนเงิน	ราคาต่อหน่วย	จำนวนเงิน		
1	งานโครงสร้างวิศวกรรม								
	- งานขุดดินและถมดิน	20,000	ลบ.ม.	0.00	0.00	121.00	2,420.00	2,420.00	
	- งานขุดดินโครงสร้างอื่นๆ	14,000	ลบ.ม.	0.00	0.00	121.00	1,694.00	1,694.00	
	- งานแบบหล่อคอนกรีต	77,000	ตร.ม.	0.00	0.00	144.00	11,088.00	11,088.00	
	- ไม้ซุงทำแบบ	30,000	ลบ.ฟ.	607.48	18,224.40	0.00	0.00	18,224.40	
	- ตะปู	12,000	กก.	30.11	361.32	0.00	0.00	361.32	
	งานเหล็กเสริมคอนกรีต								
	- เหล็กเส้นกลมผิวเรียบ SR 24 Ø 6 มม.	400	ตัน	22,061.87	8,824.74	4,900.00	1,960.00	10,784.74	
	- เหล็กเส้นกลมผิวเรียบ SR 24 Ø 9 มม.	1,000	ตัน	20,601.87	20,601.87	4,900.00	4,900.00	25,501.87	
	- เหล็กเส้นกลมผิวข้อย SD 40 Ø 12 มม.	340	ตัน	17,153.08	5,832.04	3,900.00	1,326.00	7,158.04	
- เหล็กเส้นกลมผิวข้อย SD 40 Ø 16 มม.	200	ตัน	16,768.41	3,353.68	4,900.00	980.00	4,333.68		
- ลวดผูกเหล็ก	30,000	กก.	50.94	1,528.20	0.00	0.00	1,528.20		
งานโครงสร้างเหล็กรูปพรรณ									

สัญญาจ้าง



อังกวัด คงคุณวัฒน์
10 เมษายน 2569 13:37:16

แบบแสดงรายการ ปริมาณงาน และราคา

หน่วย: บาท

ลำดับที่	รายการ	จำนวน	หน่วย	ค่าวัสดุ		ค่าแรงงาน		รวมค่าวัสดุ และแรงงาน	หมายเหตุ
				ราคาต่อหน่วย	จำนวนเงิน	ราคาต่อหน่วย	จำนวนเงิน		
	- ท่อเหล็กกลางสี่เหลี่ยมจัตุรัส ทน 3.2 มม. ขนาด 4" x 4" ยาว 6 เมตร	5.600	ทอน	1,734.00	9,710.40	0.00	0.00	9,710.40	
	- ท่อเหล็กกลางสี่เหลี่ยมจัตุรัส ทน 2.3 มม. ขนาด 2"x2" ยาว 6 เมตร	11.600	ทอน	585.00	6,786.00	0.00	0.00	6,786.00	
	- เหล็กตัวซี ขนาด 75*45*15*2.3 มม.	15.000	ทอน	515.00	7,725.00	0.00	0.00	7,725.00	
	- เหล็กตัวซี (Light Lip Channel Steel) ขนาด 100 x 50 x 20 x 3.2 มม. ยาว 6 เมตร	20.000	ทอน	884.00	17,680.00	0.00	0.00	17,680.00	
	- เหล็กตัวซี (Light Lip Channel Steel) ขนาด 125 x 50 x 20 x 3.2 มม. ยาว 6 เมตร	18.000	ทอน	987.00	17,766.00	0.00	0.00	17,766.00	
	- แผ่นเหล็ก ขนาด 20x20 ซม. ทน 12 มม.	15.000	กก.	69.20	1,038.00	14.00	210.00	1,248.00	
	- แผ่นเหล็ก ขนาด 10x15 ซม. ทน 9 มม.	17.000	กก.	69.20	1,176.40	14.00	238.00	1,414.40	
	- น๊อตหัวเสา Ø 12 มม. ยาว 15 ซม.	16.000	ตัว	95.00	1,520.00	0.00	0.00	1,520.00	
	- งานทาสีกันสนิมโครงสร้างเหล็กบูรพรม	150.000	ตร.ม.	35.00	5,250.00	36.00	5,400.00	10,650.00	

จำนวนเงิน



อิงศักดิ์ คงคุณวัฒน์

10 เมษายน 2569 13:37:16

แบบแสดงรายการ ปริมาณงาน และราคา

หน่วย: บาท

ลำดับที่	รายการ	จำนวน	หน่วย	ค่าวัสดุ		ค่าแรงงาน		รวมค่าวัสดุ และแรงงาน	หมายเหตุ
				ราคาต่อหน่วย	จำนวนเงิน	ราคาต่อหน่วย	จำนวนเงิน		
	ค่าแรงเชื่อมเหล็กและประกอบโครงสร้างเหล็กรูปพรรณ	2,200.000	กก.	0.00	0.00	12.00	26,400.00	26,400.00	
	งานคอนกรีต								
	- งานคอนกรีตหยาบ	.500	ลบ.ม.	1,250.12	625.06	0.00	0.00	625.06	
	- คอนกรีตโครงสร้าง ค.3	11.000	ลบ.ม.	1,420.16	15,621.76	0.00	0.00	15,621.76	
	รวมค่างานโครงสร้างวิศวกรรม			84,917.44	143,624.87	19,062.00	56,616.00	200,240.87	
2	งานสถาปัตยกรรม								
	งานผนังตั้งตา								
	- วัสดุแผ่นรูปลอน Metal Sheet หนา 0.35 มม.	140.000	ตร.ม.	300.00	42,000.00	72.00	10,080.00	52,080.00	
	- ครอบสัน Metal Sheet	6.000	เมตร	152.00	912.00	51.00	306.00	1,218.00	
	- ครอบข้างตรง Flashing	52.000	เมตร	146.00	7,592.00	51.00	2,652.00	10,244.00	

อนันต์

อิงศักดิ์ คงคุณาวุฒินัน

10 เมษายน 2569 13:37:16

แบบแสดงรายการ ปริมาณงาน และราคา

หน่วย : บาท

ลำดับที่	รายการ	จำนวน	หน่วย	ค่าวัสดุ		ค่าแรงงาน		รวมค่าวัสดุ และแรงงาน	หมายเหตุ
				ราคาต่อหน่วย	จำนวนเงิน	ราคาต่อหน่วย	จำนวนเงิน		
	- เจริงชาย , ทั้เบจิงชาย ไม่สำเร็จรูป งานฝ้าเพดาน	57.000	เมตร	133.00	7,581.00	46.00	2,622.00	10,203.00	
	- ฝ้ายิปซัมบอร์ด ทหนา 9 มม.ฉาบรอยต่อเรียบ โครงคร่าเหล็กชุบสังกะสี	45.000	ตร.ม.	44.01	1,980.45	103.00	4,635.00	6,615.45	
	- ฝ้ายิปซัมบอร์ด ชนิดกันชื้น ทหนา 9 มม. ฉาบรอยต่อเรียบ โครงคร่าเหล็กชุบสังกะสี	65.000	ตร.ม.	79.95	5,196.75	103.00	6,695.00	11,891.75	
	งานผนัง								
	- งานผนังก่ออิฐฉาบปูน ทหนาครึ่งแผ่น (ค1)	114.000	ตร.ม.	197.00	22,458.00	104.00	11,856.00	34,314.00	
	- ผนังก่อบล็อกแก้ว (ค5)	1.200	ตร.ม.	1,221.00	1,465.20	104.00	124.80	1,590.00	
	- เสาค้ำยันและคานทับหลัง คสล. 0.10x0.10 ม.	20.000	เมตร	115.00	2,300.00	51.00	1,020.00	3,320.00	
	- ตาข่ายถัก เบอร์ 11 ตาห่าง 2 นิ้ว	55.000	ตร.ม.	85.00	4,675.00	21.00	1,155.00	5,830.00	
	งานตกแต่งผิวผนัง								
	- งานบุกระเบื้องผนังแกรนิตโต้ชนิดผิวมัน ขนาด 8" x 16" (ค2)	13.000	ตร.ม.	367.74	4,780.62	0.00	0.00	4,780.62	

อิงควัด คงคุณาวัดนัน

10 เมษายน 2569 13:37:16

แบบแสดงรายการ ปริมาณงาน และราคา

หน่วย: บาท

ลำดับที่	รายการ	จำนวน	หน่วย	ค่าวัสดุ		ค่าแรงงาน		รวมค่าวัสดุ และแรงงาน	หมายเหตุ
				ราคาต่อหน่วย	จำนวนเงิน	ราคาต่อหน่วย	จำนวนเงิน		
	- งานผนังปูนไม่สังเคราะห์ (ผ3)	2,400	ตร.ม.	333.00	799.20	74.00	177.60	976.80	
	- งานผนังปูนไม่สังเคราะห์ซีคอนเกร็ด (ผ4)	18,000	ตร.ม.	333.00	5,994.00	74.00	1,332.00	7,326.00	
	- งานฉาบปูนเรียบผนัง	155,000	ตร.ม.	57.54	8,918.70	0.00	0.00	8,918.70	
	- บัวปูนปั้นสำเร็จรูป ขนาด 0.10 ม. งานตกแต่งผิวพื้น	62,000	เมตร	150.00	9,300.00	62.00	3,844.00	13,144.00	
	- พื้นปูกระเบื้องแกรนิตโต้ผิวมัน ขนาด 24"x24"	32,000	ตร.ม.	331.00	10,592.00	204.00	6,528.00	17,120.00	
	- พื้นปูกระเบื้องแกรนิตโต้ ชนิดกันลื่น ขนาด 16"x16"	18,000	ตร.ม.	384.00	6,912.00	204.00	3,672.00	10,584.00	
	- งานผิวพื้นซีเมนต์ขัดมัน งานประตู หนาด่าง	16,000	ตร.ม.	70.28	1,124.48	0.00	0.00	1,124.48	
	- ประตูอลูมิเนียม ป1	1,000	ชุด	12,000.00	12,000.00	2,000.00	2,000.00	14,000.00	
	- ประตูอลูมิเนียม ป2	1,000	ชุด	8,000.00	8,000.00	500.00	500.00	8,500.00	
	- ประตู PVC บานเกร็ดระบายอากาศ	1,000	ชุด	3,200.00	3,200.00	500.00	500.00	3,700.00	

สำนักงานคดี

อิงศักดิ์ คงคุณาวุฒิ

10 เมษายน 2569 13:37:16

แบบแสดงรายการ ปริมาณงาน และราคา

หน่วย: บาท

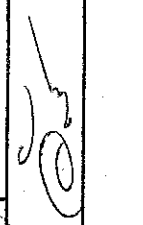
ลำดับที่	รายการ	จำนวน	หน่วย	ค่าวัสดุ		ค่าแรงงาน		รวมค่าวัสดุ และแรงงาน	หมายเหตุ
				ราคาต่อหน่วย	จำนวนเงิน	ราคาต่อหน่วย	จำนวนเงิน		
	- หนาด่างอลูมิเนียม น1	4,000	ชุด	4,000.00	16,000.00	500.00	2,000.00	18,000.00	
	- หนาด่างอลูมิเนียม น2	1,000	ชุด	3,000.00	3,000.00	500.00	500.00	3,500.00	
	- หนาด่างอลูมิเนียม น3	1,000	ชุด	1,500.00	1,500.00	500.00	500.00	2,000.00	
	งานสุขภัณฑ์และอุปกรณ์ประกอบ								
	- โถส้วมชักโครกนั่งราบ มีถังพักน้ำ เคลือบขาว พร้อมอุปกรณ์ครบชุด	1,000	ชุด	2,612.15	2,612.15	461.00	461.00	3,073.15	
	- อ่างล้างหน้าเซรามิค เคลือบขาว ชนิดฝังเคาเตอร์ พร้อมอุปกรณ์	1,000	ชุด	4,500.00	4,500.00	461.00	461.00	4,961.00	
	- ที่ใส่สบู่เซรามิค	1,000	ชุด	485.98	485.98	72.00	72.00	557.98	
	- ฝักบัวอาบน้ำ พร้อมก๊อกเดี่ยว	1,000	ชุด	400.00	400.00	72.00	72.00	472.00	
	- ที่ใส่แก้วกระดาษชำระ	1,000	ชุด	350.47	350.47	123.00	123.00	473.47	
	- ราวพาดผ้าพลาสติก	1,000	อัน	250.00	250.00	72.00	72.00	322.00	
	- กระจกเงา ของอ่างล้างหน้า	1,000	อัน	280.00	280.00	72.00	72.00	352.00	
<p>คำนวณถูกต้อง</p> 									

อิงศักดิ์ คงคุณวัฒน์

10 เมษายน 2569 13:37:16

แบบแสดงรายการ ปริมาณงาน และราคา

หน่วย : บาท

ลำดับที่	รายการ	จำนวน	หน่วย	ค่าวัสดุ		ค่าแรงงาน		รวมค่าวัสดุ และแรงงาน	หมายเหตุ
				ราคาต่อหน่วย	จำนวนเงิน	ราคาต่อหน่วย	จำนวนเงิน		
	- สายฉีดชำระ	1.000	ชุด	260.00	260.00	36.00	36.00	296.00	
	- เคาเตอร์ คสล. ผิวปูกระเบื้องแกรนิตโต้	3.200	เมตร	1,500.00	4,800.00	300.00	960.00	5,760.00	
	- รางล้างจานสเตนเลสสตีล 2 ท่อ 1 ที่พัก ชนิดฝังเคาเตอร์ อุปกรณ์ครบชุด	1.000	ชุด	1,500.00	1,500.00	328.00	328.00	1,828.00	
	- ตะแกรงกรองผงพร้อมที่ดักกลิ่น	1.000	อัน	290.00	290.00	77.00	77.00	367.00	
	งานพาสี								
	- สีน้ำอะครีลิก 100% ชนิดทภายใน	100.000	ตร.ม.	30.00	3,000.00	31.00	3,100.00	6,100.00	
	- สีน้ำอะครีลิก 100% ชนิดทภายนอก	84.000	ตร.ม.	30.00	2,520.00	35.00	2,940.00	5,460.00	
	- งานทาสีน้ำมันชนิดทาเหล็ก	174.000	ตร.ม.	40.00	6,960.00	39.00	6,786.00	13,746.00	
	รวมค่างานสถาปัตยกรรม	-	-	48,728.12	216,490.00	8,003.00	78,259.40	294,749.40	
3	งานระบบสุขาภิบาลและระบบดับเพลิง								
	งานท่อโศโคร								

อังกวัด คงคุณวัฒน์

10 เมษายน 2569 13:37:16

แบบแสดงรายการ ปริมาณงาน และราคา

หน่วย : บาท

ลำดับที่	รายการ	จำนวน	หน่วย	ค่าวัสดุ		ค่าแรงงาน		รวมค่าวัสดุ และแรงงาน	หมายเหตุ
				ราคาต่อหน่วย	จำนวนเงิน	ราคาต่อหน่วย	จำนวนเงิน		
	- ท่อระบายน้ำโสตริก PVC ชั้น 8.5 ขนาด 4 นิ้ว	8.000	เมตร	197.00	1,576.00	103.00	824.00	2,400.00	
	- ของอ 45 องศา ขนาด 4 นิ้ว	2.000	อัน	214.96	429.92	40.00	80.00	509.92	
	- ของอ 90 องศา 4 นิ้ว	2.000	อัน	109.00	218.00	40.00	80.00	298.00	
	- อุปกรณ์ยึดแขวนท่อ น้ำยา และอื่นๆ	1.000	เพมรวม	500.00	500.00	0.00	0.00	500.00	
	งานเดินท่อน้ำทิ้งและท่อระบายอากาศ								
	- ท่อระบายน้ำทิ้ง PVC ชั้น 8.5 ขนาด 2 นิ้ว	20.000	เมตร	68.92	1,378.40	41.00	820.00	2,198.40	
	- ของอ 45 องศา 2 นิ้ว	5.000	อัน	47.00	235.00	0.00	0.00	235.00	
	- ของอ 90 องศา 2 นิ้ว	2.000	อัน	38.79	77.58	0.00	0.00	77.58	
	- สวมทาง T ขนาด 2 นิ้ว	2.000	อัน	150.00	300.00	0.00	0.00	300.00	
	- อุปกรณ์ยึดแขวนท่อ น้ำยา และอื่นๆ	1.000	เพมรวม	500.00	500.00	0.00	0.00	500.00	
	งานเดินท่อน้ำประปา								
	- ท่อ PVC ชั้น 13.5 ขนาด 1/2 นิ้ว	40.000	เมตร	16.36	654.40	31.00	1,240.00	1,894.40	
	- ของอ 90 องศา ขนาด 1/2 นิ้ว	10.000	อัน	5.38	53.80	0.00	0.00	53.80	

สำนักงานท้องถิ่น

อิ่งวัตต์ คงคุณวัฒน์

10 เมษายน 2569 13:37:16

แบบแสดงรายการ ปริมาณงาน และราคา

หน่วย : บาท

ลำดับที่	รายการ	จำนวน	หน่วย	ค่าวัสดุ		ค่าแรงงาน		รวมค่าวัสดุ และแรงงาน	หมายเหตุ
				ราคาต่อหน่วย	จำนวนเงิน	ราคาต่อหน่วย	จำนวนเงิน		
	- สามทาง T ขนาด 1/2 นิ้ว	6.000	อัน	7.01	42.06	0.00	0.00	42.06	
	- ข้อต่อ PVC เกลียวในทองเหลือง ขนาด 1/2 นิ้ว	7.000	อัน	33.00	231.00	0.00	0.00	231.00	
	- กอน้ำสแกน ทองเหลือง ขนาด 1/2 นิ้ว	3.000	ชุด	178.74	536.22	26.00	78.00	614.22	
	- อุปกรณ์ขัดขวางท่อ นํ้ายา และอื่นๆ	1.000	เหมารวม	500.00	500.00	0.00	0.00	500.00	
	งานเครื่องสูบน้ำ								
	- บันนํ้าอัตโนมัติ แรงดันคงที่ ขนาด 200 วัตต์	1.000	ชุด	7,500.00	7,500.00	615.00	615.00	8,115.00	
	- อุปกรณ์ยึด นํ้ายา และอื่นๆ	1.000	เหมารวม	500.00	500.00	0.00	0.00	500.00	
	รวมค่างานระบบสุขาภิบาลและระบบดับเพลิง	-	-	10,566.16	15,232.38	896.00	3,737.00	18,969.38	
4	งานระบบไฟฟ้า และระบบสื่อสาร								
	งานสายไฟฟ้าและท่อร้อยสาย								
	- สายไฟ THW-A ขนาด 1*25 sq mm. (สายเมนประธาน)	50.000	เมตร	19.23	961.50	26.00	1,300.00	2,261.50	

สามารถต่อ



อึ้งควัด คงคุณาวรัตน์

10 เมษายน 2569 13:37:16

แบบแสดงรายการ ปริมาณงาน และราคา

ลำดับที่	รายการ	จำนวน	หน่วย	ค่าวัสดุ		ค่าแรงงาน		รวมค่าวัสดุ และแรงงาน	หมายเหตุ
				ราคาต่อหน่วย	จำนวนเงิน	ราคาต่อหน่วย	จำนวนเงิน		
	- สายไฟ THW ขนาด 1*2.5 s.q mm.(ระบบบ่งน้ำ)	60.000	เมตร	10.82	649.20	7.00	420.00	1,069.20	
	- สายไฟ THW ขนาด 1*1.5 s.q mm.(สายดวงโคม)	48.000	เมตร	8.50	408.00	5.00	240.00	648.00	
	- สายไฟ THW ขนาด 1*2.5 s.q mm.(สายเมนระบบไฟส่องสว่าง)	52.000	เมตร	10.82	562.64	7.00	364.00	926.64	
	- สายไฟ THW ขนาด 1*2.5 s.q mm.(สายดินปลั๊กไฟ)	25.000	เมตร	10.82	270.50	7.00	175.00	445.50	
	- สายไฟ THW ขนาด 1*4 s.q mm.(สายปลั๊กไฟ)	50.000	เมตร	20.87	1,043.50	10.00	500.00	1,543.50	
	- ทอร้อยสายไฟ PVC สีเหลือง ขนาด 1/2 นิ้ว งานดวงโคม	70.000	เมตร	12.00	840.00	0.00	0.00	840.00	
	- โคมไฟตะแกรงอะลูมิเนียมฝังฝ้าเพดาน หลอด LED T8 ขนาด 2x18 วัตต์	4.000	ชุด	1,100.00	4,400.00	138.00	552.00	4,952.00	
<p>สถานะปัจจุบัน</p> 									

อิงวัฒน์ คงคุณาวีวัฒน์

10 เมษายน 2569 13:37:16

แบบแสดงรายการ ปริมาณงาน และราคา

หน่วย : บาท

ลำดับที่	รายการ	จำนวน	หน่วย	ค่าวัสดุ		ค่าแรงงาน		รวมค่าวัสดุ และแรงงาน	หมายเหตุ
				ราคาต่อหน่วย	จำนวนเงิน	ราคาต่อหน่วย	จำนวนเงิน		
	- โคมไฟดาวไลท์ ขนาด 6 นิ้ว หลอด LED 17 วัตต์	3.000	ชุด	150.00	450.00	118.00	354.00	804.00	
	- โคมไฟตู้ผูกครอบโคม หลอด LED T8 ขนาด 1x36 วัตต์	1.000	ชุด	520.00	520.00	118.00	118.00	638.00	
	- โคมไฟถนนโซลาเซลล์ LED ขนาด 300 วัตต์ IP67 พร้อมเสาเหล็กและฐาน ค.ส.ล.	4.000	ชุด	8,000.00	32,000.00	1,100.00	4,400.00	36,400.00	
	- โคมไฟแสงสว่างฉุกเฉิน (Emergency Light) หลอด LED พร้อม Battery 6 V 4.5 A	1.000	ชุด	1,850.00	1,850.00	350.00	350.00	2,200.00	
	งานสวิตซ์และเตารับ								
	- สวิตซ์เดี่ยว ขนาด 16 A แรงดัน 220 V หนากาก 2 ของ ผังผนัง	5.000	ชุด	34.58	172.90	82.00	410.00	582.90	
	- เตารับคู่ ขนาด 16 A แรงดัน 220 V หนากากคู่ ผังผนัง	5.000	ชุด	32.71	163.55	92.00	460.00	623.55	
	- ตู้คอนซูเมอร์ยูนิต 8 ช่อง ขนาด 50 A 1 P 2 สาย Sensitive 30 mA	1.000	ชุด	2,180.00	2,180.00	564.00	564.00	2,744.00	

อิงศักดิ์ คงคุณาวังชน

10 เมษายน 2569 13:37:16

แบบแสดงรายการ ปริมาณงาน และราคา

หน่วย: บาท

ลำดับที่	รายการ	จำนวน	หน่วย	ค่าวัสดุ		ค่าแรงงาน		รวมค่าวัสดุ และแรงงาน	หมายเหตุ
				ราคาต่อหน่วย	จำนวนเงิน	ราคาต่อหน่วย	จำนวนเงิน		
	งานเสาไฟฟ้าและระบบการตอลงดิน								
	- เสาไฟฟ้า คอร. โคน 20x20 cm. ปลาย 12x12 cm. ยาว 8.00 เมตร	1.000	ตัน	1,800.00	1,800.00	1,025.00	1,025.00	2,825.00	
	- แรคพรองมลูกถ้วย 2 ช่อง	30.000	ชุด	50.00	1,500.00	0.00	0.00	1,500.00	
	- ลวดอูมิเนียมพื้นสายไฟ (พรีฟอร์ม) #25	2.000	ชุด	60.00	120.00	0.00	0.00	120.00	
	- หลักสายดินชนิดหมุมทองแดง ขนาด 5/8 นิ้ว ยาว 2.40 เมตร	1.000	ชุด	850.00	850.00	113.00	113.00	963.00	
	- สายทองแดงตีเกลียวเบรียช ขนาด 10 s.g mm.	10.000	เมตร	52.18	521.80	16.00	160.00	681.80	
	รวมค่างานระบบไฟฟ้า และระบบสื่อสาร	-	-	16,772.53	51,263.59	3,778.00	11,505.00	62,768.59	
	รวมค่าวัสดุ และแรงงาน							576,728.24	

อำนาจผู้จ้าง



อังกิ๊ต คงคุณาวัดน์

10 เมษายน 2569 13:37:16

แบบแสดงรายการ ปริมาณงาน และราคา

1. ก่อสร้างงาน งานฝังบริเวณ
 ชื่อโครงการ/งานก่อสร้าง ประภทราคาจ้างก่อสร้างก่อสร้างสถานจอตระถยะและร้วพเรือมอาคารเก็บวีลัด(บริเวณโรงงาสถ้วเวศบถลเมื่อจงบครพม ด้วยวิธีประกวคราคาอเล็กทรอนิกส์ (e-bidding) /
 สถานทีก่อสร้าง ตำบล หนองงีบุด อ.อู่สา้งสถานจอตระถยะและร้วพเรือมอาคารเก็บวีลัด(บริเวณโรงงาสถ้วเวศบถลเมื่อจงบครพม นครพม
 แบบเลขที่ 57/2568
 2. หน่วยงานเจ้าของโครงการ/งานก่อสร้าง เทศบาลเมืองนครพม / เทศบาลเมืองนครพม
 3. คำนวณราคากลางโดย คณะกรรมการกำหนดราคากลาง เมื่อวันที่

หน่วย : บาท

ลำดับที่	รายการ	จำนวน	หน่วย	ค่าวัสดุ		ค่าแรงงาน		รวมค่าวัสดุ และแรงงาน	หมายเหตุ
				ราคาต่อหน่วย	จำนวนเงิน	ราคาต่อหน่วย	จำนวนเงิน		
1	งานฝังบริเวณและสิ่งก่อสร้างประกอบอื่นๆ		รวม					106,775.00	
2	งานร้ว ถนน ลานจอดรถ		รวม					694,850.96	
รวมค่าวัสดุและค่าแรงงานเป็นเงินประมาณ								801,625.96	

สัญญาจ้าง



หมายเหตุ : แสดงรายการปริมาณ และราคารวม 801,625.96

บาท ต่อ 1 หน่วย

อัครวิฑ คงคุณวิฑนั

10 เมษายน 2569 13:37:17

แบบแสดงรายการ ปริมาณงาน และราคา

หน่วย: บาท

ลำดับที่	รายการ	จำนวน	หน่วย	ค่าวัสดุ		ค่าแรงงาน		รวมค่าวัสดุ และแรงงาน	หมายเหตุ
				ราคาต่อหน่วย	จำนวนเงิน	ราคาต่อหน่วย	จำนวนเงิน		
1	งานฝังบริเวณและสิ่งก่อสร้างประกอบอื่น ๆ - ถังเก็บน้ำดิบ น้ำเสียสำเร็จรูปชนิดรวม เรืออากาศ ขนาด 1.20 ลบ.ม. - ถังเก็บน้ำดี สำหรับรูป ชนิดไฟเบอร์กลาส ขนาดความจุ 2.0 ลบ.ม. - บ่อซีเมนต์บ่อซีเมนต์ กว้าง 0.80 เมตร - รางระบายน้ำไฟเบอร์ ขนาด 0.20x0.215x1.00 ม. ฝาปิดไฟเบอร์ - อุปกรณ์ยึดท่อ น้ำยา อื่นๆ	1000	ชุด	5,500.00	5,500.00	1,440.00	1,440.00	6,940.00	
		2000	ชุด	4,930.00	9,860.00	800.00	1,600.00	11,460.00	
		4000	ชุด	1,800.00	7,200.00	500.00	2,000.00	9,200.00	
		50000	เมตร	1,273.50	63,675.00	300.00	15,000.00	78,675.00	
		1000	เทมาสาย	500.00	500.00	0.00	0.00	500.00	
2	รวมค่างานฝังบริเวณและสิ่งก่อสร้างประกอบอื่นๆ งานรั้ว ถนน ลานจอดรถ - งานรั้วตะแกรงเหล็ก สูง 1.80 ม. กว้างเฉลี่ย 2.40 ม. แบบเลขที่ 57/2568 แผ่นที่ 4	40000	SET	14,003.50	86,735.00	3,040.00	20,040.00	106,775.00	
				2,800.00	112,000.00	560.00	22,400.00	134,400.00	

ผู้อำนวยการ



อึ้งควัด คงคุณาวุฒิ

10 เมษายน 2569 13:37:17

แบบแสดงรายการ ปริมาณงาน และราคา

หน่วย : บาท

ลำดับที่	รายการ	จำนวน	หน่วย	ค่าวัสดุ		ค่าแรงงาน		รวมค่าวัสดุ และแรงงาน	หมายเหตุ
				ราคาต่อหน่วย	จำนวนเงิน	ราคาต่อหน่วย	จำนวนเงิน		
	- งานประตูบานเลื่อนตะแกรงเหล็ก สูง 1.85 เมตร ยาว 4.50 เมตร แบบเลขที่ 57/2568 แผ่นที่ 4	1,000	SET	14,500.00	14,500.00	2,900.00	2,900.00	17,400.00	
	- งานถนน คสล.และลานจอดรถ ค.ส.ล. หน้า 0.15 เมตร รวมทั้งทรายรองพื้น	1,104,000	ตร.ม.	410.00	452,640.00	51.00	56,304.00	508,944.00	
	- งานรอยต่อเพื่อขยายตามขวาง	18,000	เมตร	170.27	3,064.86	6.00	108.00	3,172.86	
	- งานรอยต่อเพื่อหดตามขวาง	60,000	เมตร	93.96	5,637.60	6.00	360.00	5,997.60	
	- งานรอยต่อตามยาว	265,000	เมตร	88.10	23,346.50	6.00	1,590.00	24,936.50	
	รวมค่าจ้างรั้ว ถนน ลานจอดรถ			18,062.33	611,188.96	3,529.00	83,662.00	694,850.96	
	รวมค่าวัสดุ และแรงงาน							801,625.96	

สัญญาที่

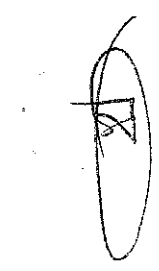
อึ้งควัด คงคุณาวัดน์

10 เมษายน 2569 13:37:17

แบบสรุปค่าก่อสร้าง

กลุ่มงาน/งาน งานก่อสร้างงานจัดรถขนขยะ อาคารเก็บพัสดุและครัวเหล็ก
 ชื่อโครงการ/งานก่อสร้าง ประภาคารทางก่อสร้างกองรถขนขยะและครัวพร้อมอาคารเก็บพัสดุ(บริเวณโรงพยาบาลเมืองนครพนม ด้วยวิธีประกวดราคาอิเล็กทรอนิกส์ (e-bidding)/ก่อสร้างสถานจัดรถขนขยะและครัวพร้อมอาคารเก็บพัสดุ(บริเวณโรงพยาบาลเมืองนครพนม อำเภอเมืองนครพนม จังหวัด นครพนม)
 สถานที่ก่อสร้าง ตำบลหนองหญ้าไซ อำเภอเมืองนครพนม
 แบบเลขที่ 57/2568

หน่วยงานเจ้าของโครงการ/งานก่อสร้าง เทศบาลเมืองนครพนม / เทศบาลเมืองนครพนม
 แบบ ปร. 4 ที่แบบ มีจำนวน 13 หน้า
 คำนวณราคากลาง เมื่อวันที่

หน่วย : บาท

ลำดับที่	รายงาน	ค่างานต้นทุน	Factor F	ค่าก่อสร้าง	หมายเหตุ
1	งานก่อสร้างงานจัดรถขนขยะ อาคารเก็บพัสดุและครัวเหล็ก	576,728.24	1.3060	753,207.08	
รวมค่าก่อสร้าง				753,207.08	

สำเนาถูกต้อง

ขนาดหรือเนื้อที่อาคารจำนวน 1,200.00 ตารางเมตร ละเอียด 627.67 บาท/ตารางเมตร
 หมายเหตุ : แสดงแบบสรุปค่าก่อสร้าง รวม 753,207.08 บาท ต่อ 1 หน่วย

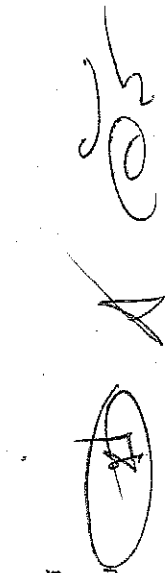

กลุ่มงาน/งาน งานก่อสร้างสถานจองรถขนขยะ อาคารเก็บพัสดุและรั้วเหล็ก
 ชื่อโครงการ/งานก่อสร้าง ประการตราค่างก่อสร้างสถานจองรถขยะและรั้วพร้อมอาคารเก็บวัสดุ(บริเวณโรงพยาบาลตำรวจนครพนม ดวบีบีบีประกันตราค่างอิเล็กทรอนิกส์ (e-bidding)/ก่อสร้างสถานจองรถขยะและรั้วพร้อมอาคารเก็บวัสดุ(บริเวณโรงพยาบาลเมืองนครพนม) จังหวัด นครพนม
 สถานที่ก่อสร้าง ตำบลหนองญาติ อำเภอเมืองนครพนม

แบบเลขที่ 57/2568

หน่วยงานเจ้าของโครงการ/งานก่อสร้าง เทศบาลเมืองนครพนม / เทศบาลเมืองนครพนม

แบบ พร.4 ที่แนบ มีจำนวน 13 หน้า

คำนวณราคากลาง เมื่อวันที่

หน่วย : บาท

ลำดับที่	รายงาน	ค่างานต้นทุน	Factor F	ค่าก่อสร้าง	หมายเหตุ
	เงินลงทุนจ่าย 0 % เงินประกันผลงานหัก 0 % ดอกเบี้ยเงินกู้ 7 % ภาษีมูลค่าเพิ่ม 7 %				
คำนวณค่าก่อสร้าง				รวมค่าก่อสร้าง	753,207.08

ขนาดหรือเนื้อที่อาคารจำนวน 1,200.00 ตารางเมตร เฉลี่ย 627.67 บาท/ตารางเมตร
 หมายเหต : แสดงแบบสรุปค่าก่อสร้าง รวม 753,207.08 บาท ต่อ 1 หน่วย

แบบสรุปค่าก่อสร้าง

1. กลุ่มงาน/งาน งานฝังบริเวณ
 2. ชื่อโครงการ/งานก่อสร้าง ประภทวราคาจากก่อสร้างกลางจอตรลยษและร้งพรอมอการกัวรสตุ(บริเวณโรงขาส้วต้วเทศบาลเมืองนครพนม ดวยวิธีประภทวราคาเอ็ล็กทรอนิกส์ (e-bidding)/ก่อสร้างลานจอดรถและร้งพรอมอการกัวรสตุ(บริเวณโรงขาส้วต้วเทศบาลเมืองนครพนม อ่ากอเมืองนครพนม)
 3. สถานที่ก่อสร้าง ตำบลหนองญาติ อำเภอเมืองนครพนม จังหวัด นครพนม

4. หมายเลขที่ 57/2568

5. หน่วยงานเจ้าของโครงการ/งานก่อสร้าง เทศบาลเมืองนครพนม / เทศบาลเมืองนครพนม

6. แบบ ปร.4 ที่แนบ มีจำนวน 3 หน้า

7. คำนำมาราคากลาง เมื่อวันที่

ลำดับที่	รายงาน	ค่างานต้นทุน	Factor F	ค่าก่อสร้าง	หมายเหตุ
1	งานฝังบริเวณ	801,625.96	1.3060	1,046,923.50	
รวมค่าก่อสร้าง				1,046,923.50	

หน่วย : บาท

8. **สำเนาอนุมัติ**

9. ขนาดหรือเนื้อที่อาคารจำนวน บาท/ตารางเมตร
 10. หมายเหตุ : แสดงแบบสรุปค่าก่อสร้าง รวม 1,046,923.50 บาท ต่อ 1 หน่วย



กลุ่มงาน/งาน งานผังบริเวณ
 ชื่อโครงการ/งานก่อสร้าง ประภทราคาจากก่อสร้างกองสร้างสถานจัดรถขยะและร้วพอมอาคารเก็บวัสดุ(บริเวณโรงฆ่าสัตว์เทศบาลเมืองงนครพนม) ด้วยวิธีประกวดราคาอิเล็กทรอนิกส์ (e-bidding)/ก่อสร้างสถานจัดรถขยะและร้วพอมอาคารเก็บวัสดุ(บริเวณโรงฆ่าสัตว์เทศบาลเมืองงนครพนม)
 สถานที่ก่อสร้าง ตำบลเมืองเก่า อำเภอเมืองงนครพนม จังหวัด นครพนม

แบบเลขที่ 57/2568
 หน่วยงานเจ้าของโครงการ/งานก่อสร้าง เทศบาลเมืองงนครพนม / เทศบาลเมืองงนครพนม



แบบ ปร. 4 ที่แนบ มีจำนวน 3 หน้า

คำนวณราคากลาง เมื่อวันที่

หน่วย : บาท

ลำดับที่	รายงาน	ค่างานต้นทุน	Factor F	ค่าก่อสร้าง	หมายเหตุ
	เงื่อนไขการใ้ตาราง Factor F				
	เงินล่วงหน้าจ่าย 0 %				
	เงินประกันผลงานหัก 0 %				
	ดอกเบี้ยเงินกู้ 7 %				
	ภาษีมูลค่าเพิ่ม 7 %				
คำนวณค่าจ้าง			รวมค่าก่อสร้าง	1,046,923.50	

คำนวณค่าจ้าง

ขนามคหรือเนื้อื่อการจางรวม บาท/ตารางเมตร บาท ต่อ 1 หน่วย
 หมายเหตุ : แสดงแบบสรุปค่าก่อสร้าง รวม 1,046,923.50 บาท ต่อ 1 หน่วย

แบบสรุปค่าก่อสร้าง

ชื่อโครงการ/งานก่อสร้าง ประกวดราคาจ้างก่อสร้างงานอุดรธานีและระยองและร่วมอาคารเก็บวัสดุ(บริเวณโรงพยาบาลเมืองนครพนม ดยวิธีประกวดราคาอิเล็กทรอนิกส์ (e-bidding)/ก่อสร้างงานอุดรธานีและระยองและร่วมอาคารเก็บวัสดุ(บริเวณโรงพยาบาลเมืองนครพนม ดยวิธีประกวดราคาอิเล็กทรอนิกส์ (e-bidding) ที่เมืองนครพนม

แบบเลขที่ 57/2568 จังหวัด นครพนม

หน่วยงานเจ้าของโครงการ/งานก่อสร้าง เทศบาลเมืองนครพนม / เทศบาลเมืองนครพนม

แบบ ปจ. 4 ที่แนบ มีจำนวน 3 หน้า

คำนวณราคากลาง เมื่อวันที่

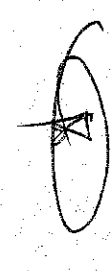
(อิงคิวัต คงคุณาวัตตน)

ประธานกรรมการกำหนดราคากลาง



(อัครวิสต์ โภพลรัตน์)

กรรมการกำหนดราคากลาง

(อภิลิทธิ์ วันนา)

กรรมการกำหนดราคากลาง

ประธานผู้จ้าง

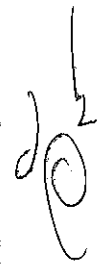

แบบสรุปราคากลางงานก่อสร้างอาคาร

ชื่อโครงการ/งานก่อสร้าง ประมวลราคาจ้างก่อสร้างงานจัดเตรียมและรั้วพร้อมอาคารเก็บวัสดุ(บริเวณโรงพยาบาลเมืองนครพนม ด้วยวิธีประกวดราคาอิเล็กทรอนิกส์ (e-

bidding)/ก่อสร้างงานจัดเตรียมและรั้วพร้อมอาคารเก็บวัสดุ(บริเวณโรงพยาบาลเมืองนครพนม ด้วยวิธีประกวดราคาอิเล็กทรอนิกส์ (e-bidding))
 สถานที่ก่อสร้าง ตำบลหนองญาติ อำเภอเมืองนครพนม จังหวัดนครพนม

แบบเลขที่ 57/2568

หน่วยงานเจ้าของโครงการ/งานก่อสร้าง เทศบาลเมืองนครพนม เทศบาลเมืองนครพนม

แบบ ปรี. 4 และ ปรี. 5 ที่แนบ มีจำนวน 2 ชุด

คำนวณราคากลาง เมื่อวันที่

หน่วย : บาท

ลำดับที่	รายการ	ค่าก่อสร้าง	หมายเหตุ
1	งานก่อสร้างงานจัดเตรียมและรั้วพร้อมอาคารเก็บวัสดุและรั้วเหล็ก จำนวน 1.000 หลังละ 753,207.08 บาท	753,207.08	
2	งานฝังบริเวณ จำนวน 1.000 หลังละ 1,046,923.50 บาท	1,046,923.50	
สรุป	ราคากลาง (..... หนึ่งล้านแปดแสนหนึ่งร้อยสามสิบบาทห้าสิบบแปดสตางค์) ราคากลาง	1,800,130.58	

นายสุเมธ คุ้มดี



อังกวัด คงคุณวัฒน์

10 เมษายน 2569 13:37:44

รายละเอียดการคำนวณค่างานต้นทุนต่อหน่วย

1 งานก่อสร้างลานจอดรถขนขยะ อาคารเก็บพัสดุและรั้วเหล็ก

1.1 งานโครงสร้างวิศวกรรม

1.1.8 งานคอนกรีต

1.1.8.1 งานคอนกรีตหยาบ

คอนกรีตส่วนผสม 1 : 3 : 5 (คอนกรีตหยาบ)

ปูนซีเมนต์ผสม (มอก. 80/2550) จำนวน 260 กก. @ 2.740 บาท/กก.	=	712.400
ทรายหยาบ จำนวน 0.62 ลบ.ม.@ 200.000 บาท/ลบ.ม.	=	124.000 บาท/ลบ.ม.
หินเบอร์ 1-2 จำนวน 1.03 ลบ.ม.@ 398.810 บาท/ลบ.ม.	=	410.774 บาท/ลบ.ม.
น้ำผสมคอนกรีตจำนวน 180 ลิตร @0.0164 บาท/ลิตร	=	2.952 บาท/ลบ.ม.
รวมคอนกรีต 1 : 3 : 5	=	1,250.126 บาท/ลบ.ม.
ค่างานต้นทุน	=	1,250.12 บาท/ลบ.ม.

ดำเนินการถูกต้อง

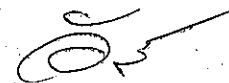

โครงการ : ประกวดราคาจ้างก่อสร้างลานจอดรถขยะและรั้วพร้อมอาคารเก็บวัสดุ(บริเวณโรงพยาบาลสัตว์เทศบาลเมืองนครพนม
ด้วยวิธีประกวดราคาอิเล็กทรอนิกส์ (e-bidding) / ก่อสร้างลานจอดรถขยะและรั้วพร้อมอาคารเก็บวัสดุ(บริเวณโรงพยาบาลสัตว์เทศบาลเมืองนครพนม

รายละเอียดการคำนวณค่างานต้นทุนต่อหน่วย

1 งานก่อสร้างลานจอดรถขยะ อาคารเก็บพัสดุและรั้วเหล็ก

1.1 งานโครงสร้างวิศวกรรม

1.1.8 งานคอนกรีต

1.1.8.2 คอนกรีตโครงสร้าง ค.3

คอนกรีต ค.3 (STRENGTH 210 กก./ตร.ซม. รูปทรงกระบอก หรือ 240

กก./ตร.ซม. รูปลูกบาศก์)

ปูนซีเมนต์ปอร์ตแลนด์ (มอก. 15 เล่ม 1-2555) จำนวน 320 กก. @ = 876.800 บาท/ลบ.ม.
2.740 บาท/กก.

ทรายหยาบ จำนวน 0.43 ลบ.ม. @ 200.000 บาท/ลบ.ม. = 86.000 บาท/ลบ.ม.



หินเบอร์ 1-2 จำนวน 0.99 ลบ.ม. @ 459.000 บาท/ลบ.ม. = 454.410 บาท/ลบ.ม.

น้ำผสมคอนกรีต จำนวน 180 ลิตร @ 0.0164 ลิตร = 2.952 บาท/ลบ.ม.

รวมคอนกรีต จำนวน 1 ลบ.ม. = 1,420.162 บาท/ลบ.ม.

ค่างานต้นทุน = 1,420.16 บาท/ลบ.ม.

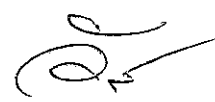
สำเนาถูกต้อง



โครงการ : ประกวดราคาจ้างก่อสร้างก่อสร้างลานจอดรถขยยะและรั้วพร้อมอาคารเก็บวัสดุ(บริเวณโรงพยาบาลเมืองนครพนม
ด้วยวิธีประกวดราคาอิเล็กทรอนิกส์ (e-bidding) / ก่อสร้างลานจอดรถขยยะและรั้วพร้อมอาคารเก็บวัสดุ(บริเวณโรงพยาบาลเมืองนครพนม

รายละเอียดการคำนวณค่างานต้นทุนต่อหน่วย

1 งานก่อสร้างลานจอดรถขยยะ อาคารเก็บพัสดุและรั้วเหล็ก

1.2 งานสถาปัตยกรรม

1.2.4 งานตกแต่งผิวผนัง

1.2.4.1 งานบุกระเบื้องผนังแกรนิตโต้ชนิดผิวมัน ขนาด 8" x 16" (๒)

งานบุกระเบื้องผนังแกรนิตโต้ชนิดผิวมัน ขนาด 12" x 12"

ไม่รวมงานฉาบปูนรองพื้น

กระเบื้องแกรนิตโต้ชนิดผิวมัน ขนาด12"x12" จำนวน 1.15 ตร.ม. @ = 345.000 บาท/ตร.ม.
300.000 บาท/ตร.ม.

ปูนกาวซีเมนต์ หนา 5 มม. จำนวน 5.25 กก. @ 3.040 บาท/กก. = 15.960 บาท/ตร.ม.

ปูนยาแนว จำนวน 0.15 กก. @ 45.000 บาท/กก. = 6.750 บาท/ตร.ม.

น้ำผสมปูน จำนวน 2.00 ลิตร @ 0.0164 บาท/ลิตร = 0.032 บาท/ตร.ม.

คิ้ว พี วี ซี. (กลาง)จำนวน 0.33 ม. @ 0.000 บาท/ม. = 0.000 บาท/ตร.ม.

รวมงานบุกระเบื้องผนังดินเผาเคลือบเซรามิค ขนาด 16"x 16" = 367.742 บาท/ตร.ม.

สีมีลวดลาย พื้นที่ 1 ตร.ม.

ค่างานต้นทุน = 367.74 บาท/ตร.ม.

ถ้าหากถูกต้อง

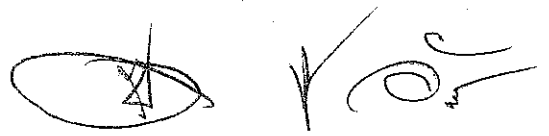
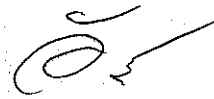

โครงการ : ประเมินราคาจ้างก่อสร้างก่อสร้างลานจอดรถขยะและรั้วพร้อมอาคารเก็บวัสดุ(บริเวณโรงฆ่าสัตว์เทศบาลเมืองนครพนม
ด้วยวิธีประกวดราคาอิเล็กทรอนิกส์ (e-bidding) / ก่อสร้างลานจอดรถขยะและรั้วพร้อมอาคารเก็บวัสดุ(บริเวณโรงฆ่าสัตว์เทศบาลเมืองนครพนม

รายละเอียดการคำนวณค่างานต้นทุนต่อหน่วย

1 งานก่อสร้างลานจอดรถขนขยะ อาคารเก็บพัสดุและรั้วเหล็ก

1.2 งานสถาปัตยกรรม

1.2.4 งานตกแต่งผิวผนัง

1.2.4.4 งานฉาบปูนเรียบผนัง

ฉาบปูนผิวเรียบ (หนา 1.5 ซม.)

ปูนซีเมนต์ผสม(Silica Cement) จำนวน 12.05 กก. @ 2.240 บาท/กก. = 26.992 บาท/ตร.ม.

น้ำยาผสมปูนฉาบ จำนวน 0.50 ลิตร @ 45.000 บาท/ลิตร = 22.500 บาท/ตร.ม.

ทรายละเอียด จำนวน 0.04 ลบ.ม. @ 200.000 บาท/ลบ.ม. = 8.000 บาท/ตร.ม.

น้ำผสมปูน จำนวน 3.00 ลิตร @ 0.0164 บาท/ลิตร = 0.049 บาท/ตร.ม.

รวมฉาบปูนผิวเรียบ พื้นที่ 1 ตร.ม. = 57.541 บาท/ตร.ม.

ค่างานต้นทุน = 57.54 บาท/ตร.ม.

ผ่านเกณฑ์

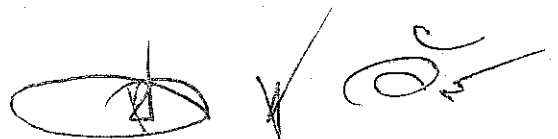
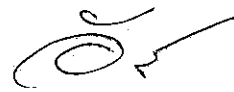

โครงการ : ประกวดราคาจ้างก่อสร้างก่อสร้างลานจอดรถขยะและรั้วพร้อมอาคารเก็บวัสดุ(บริเวณโรงพยาบาลเมืองนครพนม
ด้วยวิธีประกวดราคาอิเล็กทรอนิกส์ (e-bidding) / ก่อสร้างลานจอดรถขยะและรั้วพร้อมอาคารเก็บวัสดุ(บริเวณโรงพยาบาลเมืองนครพนม

รายละเอียดการคำนวณค่างานต้นทุนต่อหน่วย

1 งานก่อสร้างลานจอดรถขยะ อาคารเก็บพัสดุและรั้วเหล็ก

1.2 งานสถาปัตยกรรม

1.2.5 งานตกแต่งผิวพื้น

1.2.5.3 งานผิวพื้นซีเมนต์ขัดมัน

ปูนทรายพื้นผิวซีเมนต์ขัดมัน (หนา 3 ซม.)

ปูนซีเมนต์ผสม(Silica Cement) จำนวน 21.51 กก. 2.240 บาท/กก. = 48.182 บาท/ตร.ม.

ทรายหยาบ จำนวน 0.11 ลบ.ม. 200.000 บาท/ลบ.ม. = 22.000 บาท/ตร.ม.

น้ำผสมปูน จำนวน 6 ลิตร ราคา 0.0164 บาท /ลิตร = 0.098 บาท/ตร.ม.

รวมปูนทรายรองพื้นผิวซีเมนต์ขัดมัน พื้นที่ 1 ตร.ม. = 70.280 บาท/ตร.ม.

ค่างานต้นทุน = 70.28 บาท/ตร.ม.

สำเนาถูกต้อง

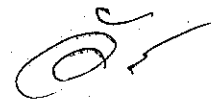

โครงการ : ประกวดราคางานก่อสร้างกองกลางของตรกษณะและรื้อพรอมอาคารเก็บวัสดุ(บริเวณโรงสาคอเลทศบาลเมืองนครพนม ด้วยวิธีประกวดราคาอิเล็กทรอนิกส์ (e-bidding) /
 ก่อสร้างลานจอดรถรถขยะและรื้อพรอมอาคารเก็บวัสดุ(บริเวณโรงสาคอเลทศบาลเมืองนครพนม
 เลขที่หนังสือ : อัตราดอกเบี้ยเงินกู้สำหรับใช้เป็นเกณฑ์ในการคำนวณราคากลางงานก่อสร้าง (ร้อยละ 7)

Factor F อาคาร

เงินล่วงหน้าจ่าย 0.00 % ดอกเบี้ยเงินกู้ 7.00 % ต่อปี
 เงินประกันผลงานหัก 0.00 % ค่าภาษีมูลค่าเพิ่ม (VAT) 7.00 %

ค่างาน (ทุน) ล้านบาท	ค่าใช้จ่ายในการดำเนินงานก่อสร้าง (%)			รวมในรูป Factor F	ภาษีมูลค่าเพิ่ม (VAT)	Factor F
	ค่าอำนวยการ	ค่าดอกเบี้ย	ค่ากำไร			
≤0.50	15.6856	1.1666	5.5000	22.3522	1.0700	1.3091
1.00	15.4654	1.1666	5.5000	22.1320	1.0700	1.3067
2.00	15.3220	1.1666	5.5000	21.9886	1.0700	1.3051
5.00	15.0245	1.1666	5.5000	21.6911	1.0700	1.3020
10.00	14.9659	1.1666	5.0000	21.1325	1.0700	1.2960
15.00	11.7000	1.1666	5.0000	17.8666	1.0700	1.2611
20.00	10.9884	1.1666	5.0000	17.1550	1.0700	1.2535
25.00	8.9675	1.1666	4.5000	14.6341	1.0700	1.2265
30.00	8.1852	1.1666	4.5000	13.8518	1.0700	1.2181

อังกวีต คงคุณาวีตนัน

10 เมษายน 2569 13:38:00

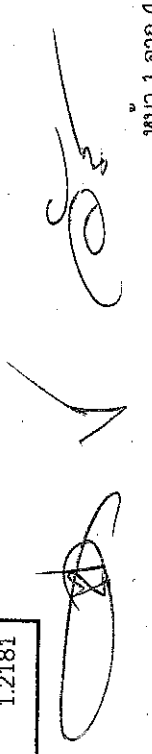

โครงการ : ประมวลราคาจ้างก่อสร้างกองสร้างลานจอดรถขยะและรื้อพร้อมอาคารเก็บวัสดุ(บริเวณโรงพยาบาลมหาวิทยาลัยศรีนครพนม ด้วยวิธีประกวดราคาอิเล็กทรอนิกส์ (e-bidding) /
 ก่อสร้างลานจอดรถขยะและรื้อพร้อมอาคารเก็บวัสดุ(บริเวณโรงพยาบาลมหาวิทยาลัยศรีนครพนม
 เลขที่หนังสือ : อัตราดอกเบี้ยเงินกู้สำหรับใช้เป็นเกณฑ์ในการคำนวณราคากลางงานก่อสร้าง (ร้อยละ 7)

Factor F อาคาร

เงินลงทุนขาย 0.00 % ดอกเบี้ยเงินกู้ 7.00 % ต่อปี
 เงินประกันผลงานหัก 0.00 % ค่าภาษีมูลค่าเพิ่ม (VAT) 7.00 %

ค่างาน (ทุน) ล้านบาท	ค่าใช้จ่ายในการดำเนินงานก่อสร้าง (%)				รวมในรูป Factor F	ภาษีมูลค่าเพิ่ม (VAT)	Factor F
	ค่าดำเนินการ	ค่าดอกเบี้ย	ค่ากำไร	รวมค่าใช้จ่าย			
40.00	8.1487	1.1666	4.5000	13.8153	1.1381	1.0700	1.2177
50.00	8.1374	1.1666	4.5000	13.8040	1.1380	1.0700	1.2176
60.00	7.7209	1.1666	4.0000	12.8875	1.1288	1.0700	1.2078
70.00	7.6178	1.1666	4.0000	12.7844	1.1278	1.0700	1.2067
80.00	7.6178	1.1666	4.0000	12.7844	1.1278	1.0700	1.2067
90.00	7.6095	1.1666	4.0000	12.7761	1.1277	1.0700	1.2066
100.00	7.6095	1.1666	4.0000	12.7761	1.1277	1.0700	1.2066
150.00	7.3600	1.1666	4.0000	12.5266	1.1252	1.0700	1.2039
200.00	7.3617	1.1666	4.0000	12.5283	1.1252	1.0700	1.2039

นายสุวิทย์ คุ้มภัย

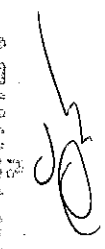

อังกวัด คงคุณวัฒน์

10 เมษายน 2569 13:38:00



โครงการ : ประกวดราคาจ้างก่อสร้างงานอาคารจอดรถและรั้วพร้อมอาคารเก็บวัสดุ(บริเวณโรงพยาบาลเม็องนครพนม ดวยวิธีประกวดราคาอิเล็กทรอนิกส์ (e-bidding) /
 ก่อสร้างงานจอดรถระยะและรั้วพร้อมอาคารเก็บวัสดุ(บริเวณโรงพยาบาลเม็องนครพนม
 เลขที่หนังสือ : อัตราดอกเบี้ยเงินกู้สำหรับใช้เป็นเกณฑ์ในการคำนวณราคากลางงานก่อสร้าง (ร้อยละ 7)

Factor F อาคาร

เงินล่วงหน้าจ่าย 0.00 % ดอกเบี้ยเงินกู้ 7.00 % ต่อปี
 เงินประกันผลงานหัก 0.00 % ค่าภาษีมูลค่าเพิ่ม (VAT) 7.00 %

ค่าจ้าง (ทุน) ล้านบาท	ค่าใช้จ่ายในการดำเนินงานก่อสร้าง (%)				รวมในรูปแบบ Factor F	ภาษีมูลค่าเพิ่ม (VAT)	Factor F
	ค่าจ้างรวมการ ค่าดอกเบี้ย	ค่ากำไร	รวมค่าใช้จ่าย				
250.00	7.2736	1.1666	4.0000	12.4402	1.1244	1.0700	1.2031
300.00	7.1950	1.1666	3.5000	11.8616	1.1186	1.0700	1.1969
350.00	6.4098	1.1666	3.5000	11.0764	1.1107	1.0700	1.1884
400.00	6.3344	1.1666	3.5000	11.0010	1.1100	1.0700	1.1877
500.00	6.2868	1.1666	3.5000	10.9534	1.1095	1.0700	1.1871
≥500.00	5.6676	1.1666	3.5000	10.3342	1.1033	1.0700	1.1805

สำนักงานท้องถิ่น



อึ้งควัด คงคุณาวัดน์

10 เมษายน 2569 13:38:00

โครงการ : ประกวดราคาจากก่อสร้างงานจราจรและรั้วพร้อมอาคารเก็บวัสดุบริเวณโรงพยาบาลเมืองนครพนม ด้วยวิธีประกวดราคาอิเล็กทรอนิกส์ (e-bidding) /
เลขที่หนังสือ : อัตราดอกเบี้ยสำหรับใช้เป็นเกณฑ์ในการคำนวณราคากลางงานก่อสร้าง (รายละเอียด 7)

ค่างานต้นขุมรวมทั้งโครงการ 1,378,354.20 บาท
แหล่งของเงินงบประมาณ 1,800,000.00 บาท
แหล่งของเงินนอกงบประมาณ 0.00 บาท

จากตาราง Factor F อาคาร

เงินล่วงหน้าจ่าย 0.00 % ดอกเบี้ยเงินกู้ 7.00 % ต่อปี
เงินประกันผลงานหัก 0.00 % ค่าภาษีมูลค่าเพิ่ม (VAT) 7.00 %

Factor F อาคาร

ค่างานต้นขุม	Factor F
1,000,000.00	1.3067
1,378,354.20	1.3060
2,000,000.00	1.3051

อำนาจผู้ถือ





แบบฟอร์มบันทึกแสดงเหตุผลความจำเป็นรายละเอียดของการสืบและการกำหนดราคาและหรือแหล่งวัสดุก่อสร้าง

รายงานจากแหล่งของวัสดุ

ชื่อโครงการ ประกวดราคาจ้างก่อสร้างงานจัดรถขยะและรวบรวมขยะ และ รับวัสดุ(บริเวณโรงพยาบาลเมืองนครพนม ด้วยวิธีประกวดราคาอิเล็กทรอนิกส์ (e-bidding) /

ก่อสร้างงานจัดรถขยะและรวบรวมขยะ(บริเวณโรงพยาบาลเมืองนครพนม

หน่วยงาน เทศบาลเมืองนครพนม / เทศบาลเมืองนครพนม

ลำดับที่	รายการ	หน่วย	ขอออกราคา	ขอผูกมัดราคา	ผู้เสนอราคา	ชื่อผู้ประกอบการ	ที่	ชื่อสถานที่	สถานที่สืบ	วันที่สืบราคา	เหตุผลการสืบราคา
1	ดินซุด	เหมารวม	X					Goble House	01 เมษายน 2569	ไม่มีราคาจากสำนักงานพาณิชย์จังหวัดนครพนม	
2	ไม้แบบ	เหมารวม	X					Goble House	01 เมษายน 2569	ไม่มีราคาจากสำนักงานพาณิชย์จังหวัดนครพนม	
3	ท่อเหล็กกลางสี่เหลี่ยมจัตุรัสท่อเหล็กกลวงสี่เหลี่ยมจัตุรัสหนา 3.2 มม. ขนาด 4"x4" ยาว 6 เมตร	ท่อน	X					Goble House	01 เมษายน 2569	ไม่มีราคาจากสำนักงานพาณิชย์จังหวัดนครพนม	
4	ท่อเหล็กกลางสี่เหลี่ยมจัตุรัสท่อเหล็กกลวงสี่เหลี่ยมจัตุรัสหนา 2.3 มม. ขนาด 2"x2" ยาว 6 เมตร	ท่อน	X					Goble House	01 เมษายน 2569	ไม่มีราคาจากสำนักงานพาณิชย์จังหวัดนครพนม	

อำนาจถูกต้อง



อิงควัด คงคุณาวัดน์

10 เมษายน 2569 14:20:10

แบบฟอร์มบันทึกแสดงเหตุผลความจำเป็นรายละเอียดของการสืบและทำการกำหนดราคาและหรือแหล่งวัสดุก่อสร้าง

รายงานจากแหล่งของข้อมูลวัสดุ

ชื่อโครงการ ประกวดราคาจ้างก่อสร้างสถานีจอดรถยนต์และรวมอู่รถ (บริเวณโรงพยาบาลเมืองนครพนม ด้วยวิธีประกวดราคาอิเล็กทรอนิกส์ (e-bidding) /

ก่อสร้างลานจอดรถยนต์และรวมอู่รถ (บริเวณโรงพยาบาลเมืองนครพนม

หน่วยงาน เทศบาลเมืองนครพนม / เทศบาลเมืองนครพนม

ลำดับที่	รายการ	หน่วย	ทองกอกอสร้าง	ทองกอกอสร้าง	ชื่อของวัสดุ	ขนาด	ประเภทของวัสดุ	สถานที่สืบ	วันที่สืบราคา	เหตุผลการสืบราคา
5	เหล็กโครงสร้างรูปพรรณเหล็กดีซี(Light Lip Channel Steel)หนา 2.3 มม. ยาว 6 เมตร ขนาด 75x45x15 มม. น้ำหนัก 13.92 กก./ทอน	ทอน	X					Goble House	01 เมษายน 2569	ไม่มีราคาจากสำนักงานพาณิชย์จังหวัดนครพนม
6	เหล็กโครงสร้างรูปพรรณเหล็กดีซี(Light Lip Channel Steel)หนา 3.2 มม. ยาว 6 เมตร ขนาด 100x50x20 มม. น้ำหนัก 24.3 กก./ทอน	ทอน	X					Goble House	01 เมษายน 2569	ไม่มีราคาจากสำนักงานพาณิชย์จังหวัดนครพนม
7	เหล็กโครงสร้างรูปพรรณเหล็กดีซี(Light Lip Channel Steel)หนา 3.2 มม. ยาว 6 เมตร ขนาด 125x50x20 มม. น้ำหนัก 27.0 กก./ทอน	ทอน	X					Goble House	01 เมษายน 2569	ไม่มีราคาจากสำนักงานพาณิชย์จังหวัดนครพนม

อิงศักดิ์ คงคุณวัฒน์

10 เมษายน 2569 14:20:10

แบบฟอร์มบันทึกแสดงเหตุผลความจำเป็นรายละเอียดของการสืบและทำการกำหนดราคาและหรือแหล่งวัสดุก่อสร้าง

รายงานจากแหล่งของข้อมูลวัสดุ

ชื่อโครงการ ประกวดราคาจ้างก่อสร้างงานจัดรถยกและรถบรรทุก (บริเวณโรงพยาบาลเมืองนครพนม) ด้วยวิธีประกวดราคาอิเล็กทรอนิกส์ (e-bidding) /

ก่อสร้างงานจัดรถยกและรถบรรทุก (บริเวณโรงพยาบาลเมืองนครพนม)

หน่วยงาน เทศบาลเมืองนครพนม / เทศบาลเมืองนครพนม

ลำดับที่	รายการ	หน่วย	จำนวน	ราคาต่อหน่วย	รวม	ชนิดของวัสดุ	สถานที่สืบ	วันที่สืบราคา	เหตุผลการสืบราคา
8	เหล็กPlateทัวเสา	กก.	X				Goble House	03 เมษายน 2569	ไม่มีราคาจากสำนักงานพาณิชย์จังหวัดนครพนม
9	JBolt12*400mm.	ตัว	X				Goble House	03 เมษายน 2569	ไม่มีราคาจากสำนักงานพาณิชย์จังหวัดนครพนม
10	สีกันสนิม	ตร.ม.	X				Goble House	03 เมษายน 2569	ไม่มีราคาจากสำนักงานพาณิชย์จังหวัดนครพนม
11	MetalSheet	ตร.ม.	X				Goble House	03 เมษายน 2569	ไม่มีราคาจากสำนักงานพาณิชย์จังหวัดนครพนม
12	ครอบคันทันหลังคาMetalSheet	ม.	X				เท วัสดุ	03 เมษายน 2569	ไม่มีราคาจากสำนักงานพาณิชย์จังหวัดนครพนม
13	ครอบข้างMetalSheet	ม.	X			ด้านหน้ารถยก	เท วัสดุ	03 เมษายน 2569	ไม่มีราคาจากสำนักงานพาณิชย์จังหวัดนครพนม



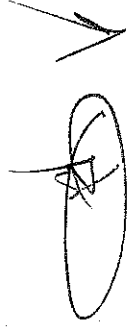

อิงศักดิ์ คงคุณวัฒน์

10 เมษายน 2569 14:20:10

แบบฟอร์มบันทึกแสดงเหตุผลความจำเป็นรายละเอียดของวิธีการกำหนดราคาและหรือแหล่งวัสดุก่อสร้าง

รายงานจากแหล่งของข้อมูลวัสดุ

ชื่อโครงการ ประกวดราคาจ้างก่อสร้างงานก่ออิฐฉาบปูนและระบบประปา (บริเวณโรงเรียนวัดบ้านท่าอิฐ) ด้วยวิธีประกวดราคาอิเล็กทรอนิกส์ (e-bidding) /

ณ สำนักงานเขตเมืองนครพนมและบริเวณโรงเรียนวัดบ้านท่าอิฐเขตเทศบาลเมืองนครพนม

หน่วยงาน เทศบาลเมืองนครพนม / เทศบาลเมืองนครพนม

ลำดับที่	รายการ	หน่วย	ของท้องถิ่น	ของเทศบาลเมืองนครพนม	ของหน่วยงาน	ของกรมโยธาธิการและผังเมือง	ของกรมโยธาธิการและผังเมือง	ของกรมโยธาธิการและผังเมือง	ของกรมโยธาธิการและผังเมือง	สถานที่สืบราคา	วันที่สืบราคา	เหตุผลการสืบราคา
21	กระเบื้องปูผนังแกรนิตสีดำ 8*16"	บาท/ตร.ม.	X							Goble House	05 เมษายน 2569	สสส
22	ปูนยาแนว	กก.	X							Goble House	05 เมษายน 2569	สสส
23	ผนังปูไม้สังเคราะห์ตีแนวตั้ง	บาท/ตร.ม.	X							ตารางคำนวณต่อหน่วย	05 เมษายน 2569	ตารางคำนวณต่อหน่วย
24	ผนังไม้สังเคราะห์ตีแนวตั้ง	บาท/ตร.ม.	X							ตารางคำนวณต่อหน่วย	05 เมษายน 2569	ตารางคำนวณต่อหน่วย
25	น้ำยาผสมปูนฉาบ	ลิตร	X							Goble House	05 เมษายน 2569	สสส
26	บัวปูนปั้นสำเร็จรูป	บาท/เมตร	X							Goble House	05 เมษายน 2569	สสส
27	พื้นปูกระเบื้องแกรนิตโต้ 24*24"	บาท/ตร.ม.	X							ตารางคำนวณต่อหน่วย	05 เมษายน 2569	ตารางคำนวณ
28	ปูกระเบื้องแกรนิตโต้ 16*16 นิ้ว	บาท/ตร.ม.	X							ตารางคำนวณต่อหน่วย	05 เมษายน 2569	ตารางคำนวณ

จังหวัด นครพนม

10 เมษายน 2569 14:20:10

แบบฟอร์มบันทึกแสดงเหตุผลความจำเป็นรายละเอียดของการสืบและกำหนดราคาและหรือแหล่งวัสดุก่อสร้าง

รายงานจากแหล่งของข้อมูลวัสดุ

ชื่อโครงการ ประกวดราคาจ้างก่อสร้างสถานจอดรถขยับและรั้วพอรอบอาคารเก็บวัสดุ(บริเวณโรงเรียนวัดเทศบาลเมืองเสนาครพนม) ด้วยวิธีประกวดราคาอิเล็กทรอนิกส์ (e-bidding) /

ก่อสร้างถนนจอดรถขยับและรั้วพอรอบอาคารเก็บวัสดุ(บริเวณโรงเรียนวัดเทศบาลเมืองเสนาครพนม)

หน่วยงาน เทศบาลเมืองนครพนม / เทศบาลเมืองนครพนม

ลำดับที่	รายการ	หน่วย	ของก่อสร้าง	ของก่อสร้างจากวัสดุ	โดยยี่ห้อ	วัสดุในท้องถิ่น	ชนิดและรูปแบบวัสดุ	คุณสมบัติ	วันที่สืบราคา	เหตุการณ์สืบราคา
36	ฝักบัว	ชุด	X					Goble House	05 เมษายน 2569	สสส
37	ราวแขวนผ้า	ชุด	X					Goble House	05 เมษายน 2569	สสส
38	กระจกแกว	ชุด	X					Goble House	05 เมษายน 2569	สสส
39	สายฉีดชำระPVCรุ่น485.95.017สีขาวตราHAFELE	ชุด	X					Goble House	05 เมษายน 2569	สสส
40	เคาเตอร์สสส.ปูกระเบื้องแกรนิตโต้	บาท/เมตร	X					Goble House	03 เมษายน 2569	สสส
41	ตะแกรงกรองผงชนิดดักกลิ่น	ชุด	X					Goble House	03 เมษายน 2569	สสส
42	สีน้ำพลาสติกทากายในขนาด3.785ลิตร	บาท/ตร.ม.	X					ตารางคำนวณหน่วย	05 เมษายน 2569	ตารางคำนวณรวม



อังกวดี คงดุมาวัดน์

10 เมษายน 2569 14:20:10

แบบฟอร์มบันทึกแสดงเหตุผลความจำเป็นรายละเอียดของการสืบและทำการกำหนดราคาและหรือแหล่งวัสดุก่อสร้าง

รายงานจากแหล่งของข้อมูลวัสดุ

ชื่อโครงการ ประกวดราคาจ้างก่อสร้างงานเจาะตรอกขยะและรั้วพร้อมอาคารเก็บวัสดุ(บริเวณโรงพยาบาลเมืองนครพนม ด้วยวิธีประกวดราคาอิเล็กทรอนิกส์ (e-bidding) /

ก่อสร้างงานเจาะตรอกขยะและรั้วพร้อมอาคารเก็บวัสดุ(บริเวณโรงพยาบาลเมืองนครพนม

หน่วยงาน เทศบาลเมืองนครพนม / เทศบาลเมืองนครพนม

ลำดับที่	รายการ	หน่วย	ของทุกตาราง	ของทุกตาราง	ของทุกตาราง	ของทุกตาราง	ของทุกตาราง	ของทุกตาราง	ของทุกตาราง	สถานที่สืบ	วันที่สืบราคา	เหตุผลการสืบราคา
58	โคมDownlightขนาด6นิ้วหลอดLED17วัตต์	ชุด	X							Goble House	05 เมษายน 2569	สสส
59	โคมตัวรูกรอบโคมหลอดLEDT81*20วัตต์	ชุด	X							Goble House	04 เมษายน 2569	สสส
60	โคมไฟถนนโซล่าเซลล์LED300วัตต์ติดตั้งพร้อมเสาสูง4ม.และฐานคสล.	ชุด	X							Goble House	06 เมษายน 2569	สสส
61	Emergency Light	ชุด	X							Goble House	01 เมษายน 2569	สสส
62	ตู้คอนซูเมอร์ยูนิตรอง50A	ชุด	X							Goble House	06 เมษายน 2569	MCB unit
63	เสาไฟฟ้าคอร.20*20ซม.ยาว8.00ม.	ต้น	X							Goble House	06 เมษายน 2569	สสส
64	แฉีกถูกถ้วย2ช่อง	ชุด	X							Goble House	06 เมษายน 2569	สสส

อิงศักดิ์ คงคุณาวัดนะ

10 เมษายน 2569 14:20:10

แบบฟอร์มบันทึกแสดงเหตุผลความจำเป็นรายละเอียดของวิธีการสืบและการกำหนดราคาและหรือแหล่งวัสดุก่อสร้าง

รายงานจากแหล่งของข้อมูลวัสดุ

ชื่อโครงการ ประกวดราคาจ้างก่อสร้างงานจัดรถยกและรั้วพร้อมอาคารกับวัสดุ(บริเวณโรงเรียนเทศบาลเมืองนครพนม ด้วยวิธีประกวดราคาอิเล็กทรอนิกส์ (e-bidding) /

ก่อสร้างงานจัดรถยกและรั้วพร้อมอาคารกับวัสดุ(บริเวณโรงเรียนเทศบาลเมืองนครพนม

หน่วยงาน เทศบาลเมืองนครพนม / เทศบาลเมืองนครพนม

ลำดับที่	รายการ	หน่วย	ทองทอกสร้าง	ทองทอกสร้างจุดต่อ	สายโยง	สายโยงแบบพิเศษ	ขั้วและอุปกรณ์	นิ้และ ใส่อ	สถานที่สืบ	วันที่สืบราคา	เหตุผลการสืบราคา
65	ลวดพันสายไฟฟ้าพร้อม	ชุด	X						Goble House	06 เมษายน 2569	สสส
66	เหล็กทองแดงแท่งกราวทองแดง5/8นิ้วยาว2.40ม.	ชุด	X						ไท่ วัสดุ	01 เมษายน 2569	สสส
67	สายเคเบิลสายไฟฟ้า60227IECO1THWแรงดัน450/750โวลต์สายกลมแกนเดี่ยวยาว100เมตรขนาด1x10.0ดร.มม.ตราบางกอกเคเบิ้ล	บาท/เมตร	X						Goble House	03 เมษายน 2569	สสส
68	ถังบำบัดน้ำเสียถังบำบัดน้ำปฏิจุลไฟเบอร์เสริมอากาศขนาดความจุ1200ลิตรตราไบโอเทครุ่นBT-1200	ใบ	X						Goble House	01 เมษายน 2569	พร้อมชุดหลุมและฐาน
69	ถังกับน้ำไฟเบอร์กลาส2000ลิตร	ชุด	X						Goble House	05 เมษายน 2569	พร้อมเขาคั่ง

อิงครัต คงคุณาวัดน์

10 เมษายน 2569 14:20:10

แบบฟอร์มบันทึกแสดงเหตุผลความจำเป็นรายละเอียดของการสืบและการกำหนดราคาและหรือแหล่งวัสดุก่อสร้าง

รายงานจากแหล่งของวัสดุ

ชื่อโครงการ ประกวดราคาจ้างก่อสร้างสถานจอดรถระยะและรั้วพร้อมอาคารเก็บวัสดุ(บริเวณโรงพยาบาลจังหวัดนครพนม) ด้วยวิธีประกวดราคาอิเล็กทรอนิกส์ (e-bidding) /

ก่อสร้างลานจอดรถระยะและรั้วพร้อมอาคารเก็บวัสดุ(บริเวณโรงพยาบาลจังหวัดนครพนม)

หน่วยงาน เทศบาลเมืองนครพนม / เทศบาลเมืองนครพนม

ลำดับที่	รายการ	หน่วย	หน่วยย่อย	ชื่อวัสดุ	ชนิดของเหล็ก	ชนิดของปูน	กัะ ๒๐๐	สถานที่สืบ	วันที่สืบราคา	เหตุผลการสืบราคา
70	ผิวทางปอร์ตแลนด์หนา 0.15 ม. รวมทรายรองพื้น	บาท/ตร.ม.	X					ตารางคำนวณต่อหน่วย	06 เมษายน 2569	ตารางคำนวณ
71	รอยต่อเพื่อขยายตามขวาง	บาท/เมตร	X					ตารางคำนวณต่อหน่วย	06 เมษายน 2569	ตารางมารวม
72	รอยต่อเพื่อหดตามขวาง	บาท/เมตร	X					ตารางคำนวณต่อหน่วย	06 เมษายน 2569	ตารางคำนวณ
73	รอยต่อตามยาว	บาท/เมตร	X					ตารางคำนวณต่อหน่วย	06 เมษายน 2569	ตารางคำนวณ
74	บ่อซีเมนต์บ่อซีเมนต์ 80*30 ซม. วางซ้อน 4 ชั้น	ชุด	X					ตารางคำนวณต่อหน่วย	06 เมษายน 2569	ตารางคำนวณ
75	รางระบายน้ำไฟเบอร์ขนาด 20*21.5*10 ซม. พร้อมฝาปิดไฟเบอร์	บาท/เมตร	X					ตารางคำนวณต่อหน่วย	06 เมษายน 2569	ตารางคำนวณต่อหน่วย

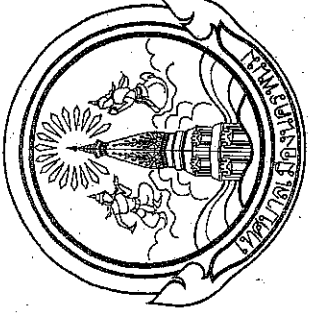

โครงการก่อสร้างลานจอดรถขนขยะ
และรัวตะแกรงเหล็กสำหรับรูปพร้อมอาคารเก็บวัสดุ

หน้าปกข้อ

กองช่าง ฝ่ายแบบแผนและก่อสร้าง
สำนักงานเทศบาลเมืองนครพนม

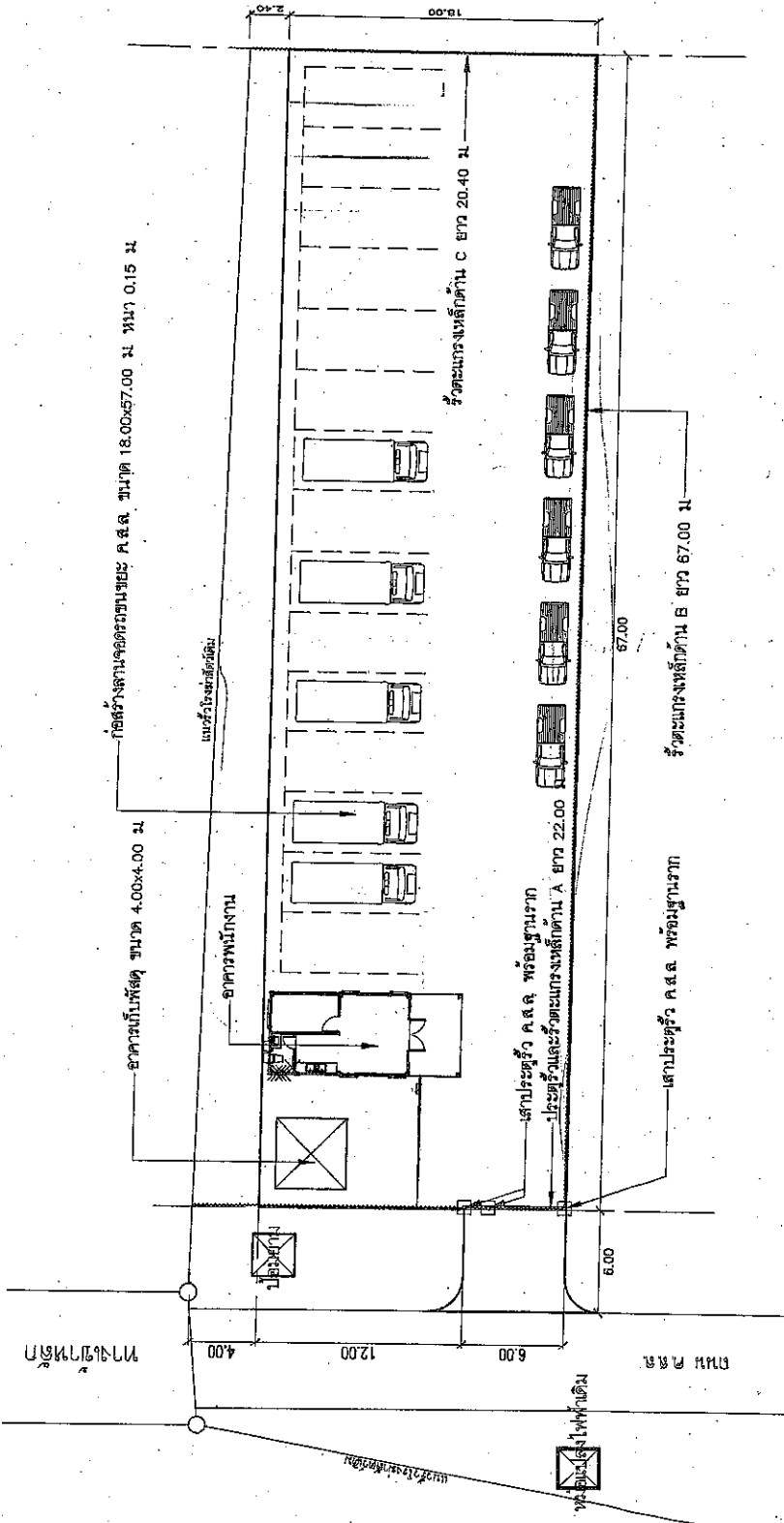

สำนักงานที่ดิน

แปลนพื้นที่ลานจอดรถภายในและรั้วและรางเหล็กสำหรับจุรูป

1 : 300



เขตปกครองนครพนม กรมการปกครองนครพนม	1 นายสุวิทย์ วัฒนศิริ นายสุวิทย์ วัฒนศิริ นายสุวิทย์ วัฒนศิริ นายสุวิทย์ วัฒนศิริ	2 นายสุวิทย์ วัฒนศิริ นายสุวิทย์ วัฒนศิริ นายสุวิทย์ วัฒนศิริ นายสุวิทย์ วัฒนศิริ	21 นายสุวิทย์ วัฒนศิริ นายสุวิทย์ วัฒนศิริ นายสุวิทย์ วัฒนศิริ นายสุวิทย์ วัฒนศิริ
--	---	---	--



กรมการช่างโยธาเทศบาล
กรมการช่างโยธาเทศบาล

โครงการ
โครงการ
โครงการ

โครงการ
โครงการ

โครงการ
โครงการ

โครงการ
โครงการ

โครงการ
โครงการ

โครงการ
โครงการ

โครงการ
โครงการ

โครงการ
โครงการ

โครงการ
โครงการ

โครงการ
โครงการ

โครงการ
โครงการ

โครงการ
โครงการ

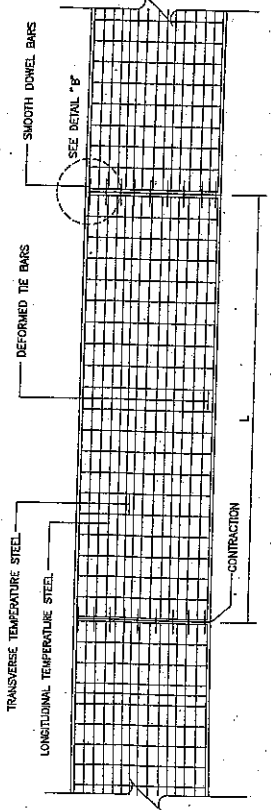
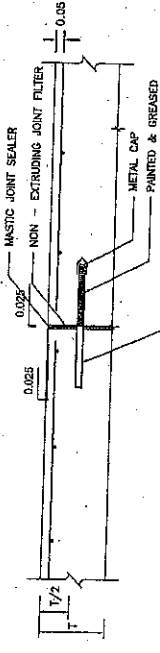
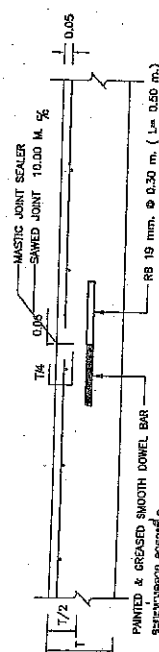
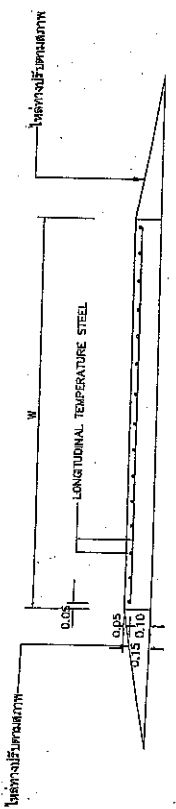
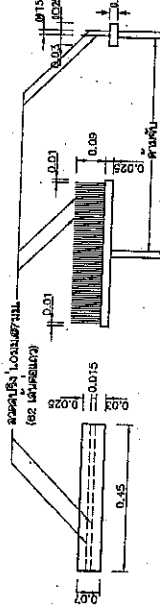
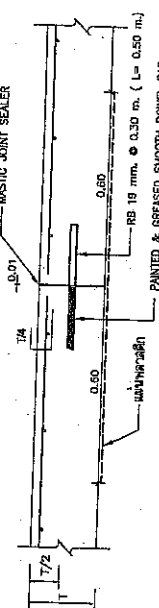
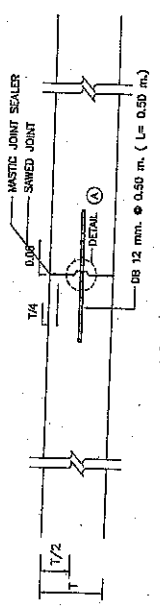

แบบขยายในภาคตัดกึ่งหัวท้าย ครึ่งละ

ชนิดเหล็ก
T = 0.15 m.
T/2 = 0.075 m.
T/4 = 0.0375 m.

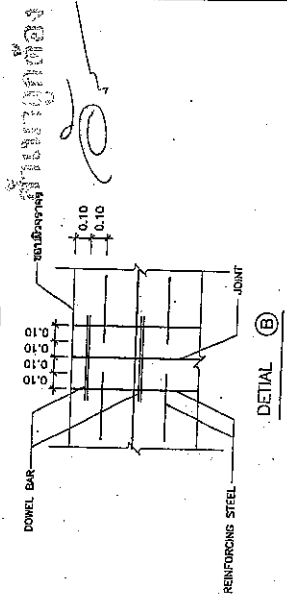

ให้ใช้ตะแกรงเหล็กเส้นรั้วจูป (WIRE MESH) ขนาด ϕ 4.00 mm. \odot 10x30 CM.

- หมายเหตุ**
1. ใช้ตามข้อกำหนด ให้ใช้คอนกรีตที่มีกำลังอัดตามที่กำหนดไว้ตามข้อกำหนดอย่างถูกต้อง ขนาด 15x15x15 ซม. อายุ 28 วัน ไม่ต่ำกว่า 280 กก./ซม. หรืออายุ 7 วัน ค่ากำลังอัดไม่น้อยกว่าร้อยละ 70
 2. EXPANSION JOINT จะติดตั้งห่างจากปลาย 90-120 มม. ทั้งนี้ขึ้นอยู่กับชนิดของคอนกรีตตาม
 3. MASTIC JOINT SEALER ให้ใช้ตามข้อกำหนด AASHTO M.173-69(1974), ASTM. D.190-74
 4. JOINT FILLER ให้ใช้ตาม AASHTO M.153-70, ASTM. 1753-67(1973)
 5. เหล็กเส้นให้ใช้ตามข้อกำหนด มอก.20-2527 และ มอก.24-2527
 6. วิธีติดตั้งให้ดูตามแบบรูป ให้ติดตั้งให้มีเป็นไปตามข้อกำหนดของทางเทศบาล
 7. มิติอื่น ๆ นอกเหนือจากนี้ให้ดูตามแบบรูป
 8. ขอบเขตงานตามข้อกำหนด EXPANSION JOINT ให้ทำขนาดตามที่แสดงในแบบรูป

แบบขยายในภาคตัดกึ่งหัวท้าย ครึ่งละ



กรมการช่าง
กรมการช่าง
กรมการช่าง

โครงการ
กรมการช่าง
กรมการช่าง

วันที่
กรมการช่าง
กรมการช่าง

ชื่อแผน
กรมการช่าง
กรมการช่าง

สถาปนิก
กรมการช่าง
กรมการช่าง

วิศวกร
กรมการช่าง
กรมการช่าง

ช่างเขียน
กรมการช่าง
กรมการช่าง

ช่างเขียน
กรมการช่าง
กรมการช่าง

ช่างเขียน
กรมการช่าง
กรมการช่าง

ช่างเขียน
กรมการช่าง
กรมการช่าง

ช่างเขียน
กรมการช่าง
กรมการช่าง

ช่างเขียน
กรมการช่าง
กรมการช่าง

ช่างเขียน
กรมการช่าง
กรมการช่าง

ช่างเขียน
กรมการช่าง
กรมการช่าง

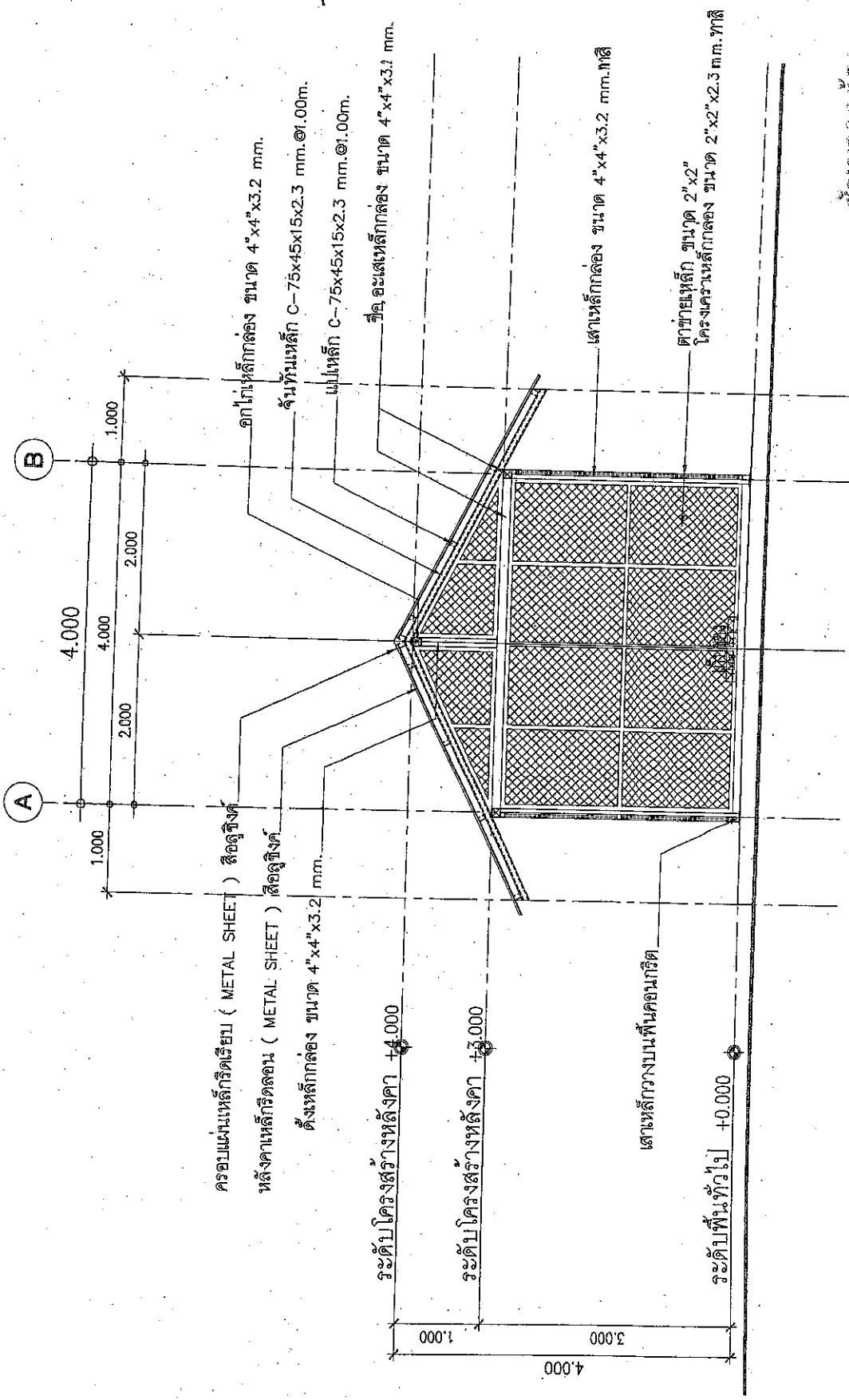

สำนักช่าง

รูปตัด แนว A-A
มาตราส่วน 1 : 50



เขตปกครองนครพนม
 กระทรวงศึกษาธิการ

โครงการ
 การศึกษา
 การศึกษา
 การศึกษา

ชื่อ
 ชื่อ
 ชื่อ

ชื่อ
 ชื่อ

ชื่อ
 ชื่อ

ชื่อ
 ชื่อ

ชื่อ
 ชื่อ

ชื่อ
 ชื่อ

ชื่อ
 ชื่อ

ชื่อ
 ชื่อ

ชื่อ
 ชื่อ

ชื่อ
 ชื่อ

ชื่อ
 ชื่อ

ชื่อ
 ชื่อ

ชื่อ
 ชื่อ

ชื่อ
 ชื่อ

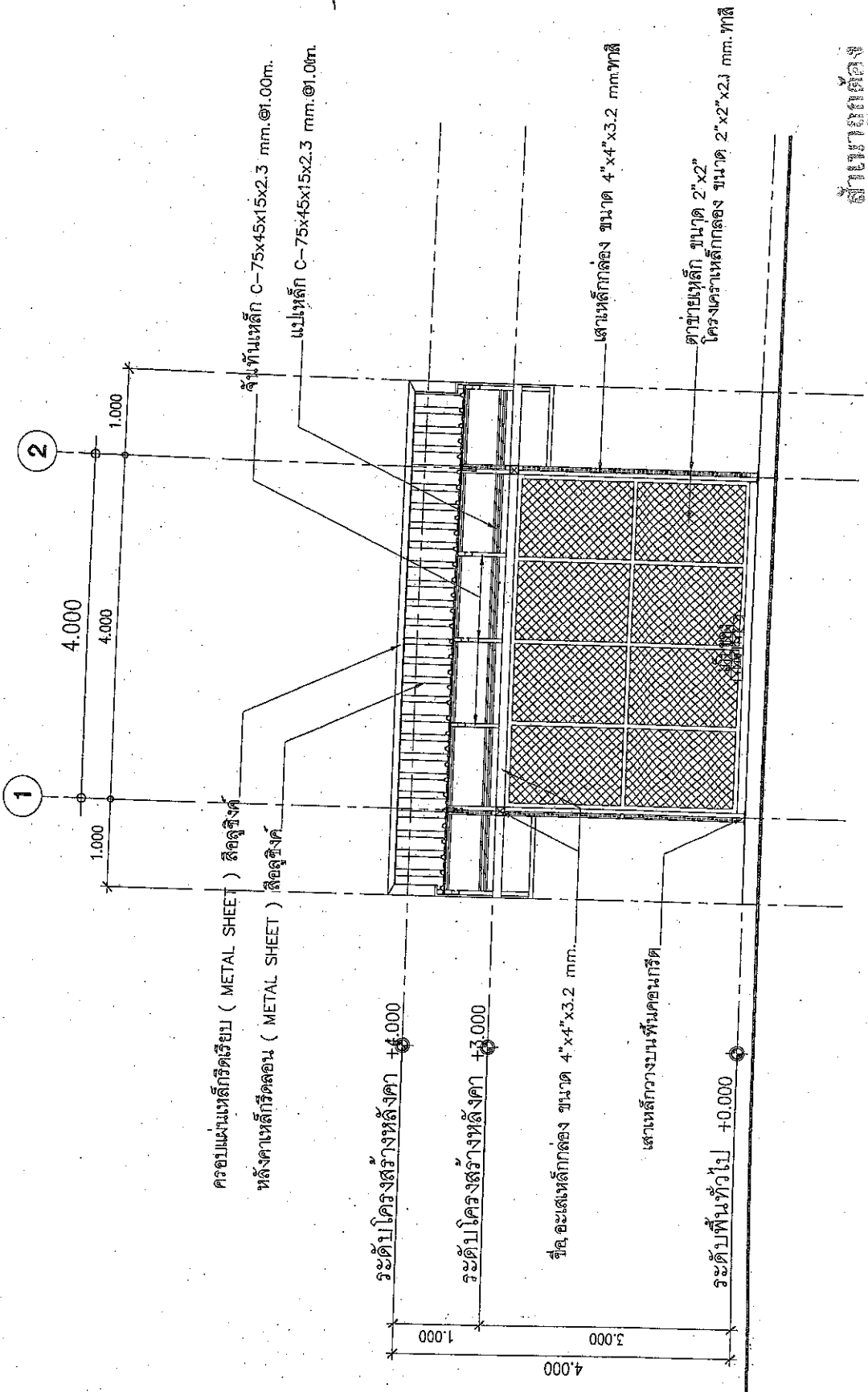

ผู้เขียนแบบ
 ชื่อ

รูปตัด แนว B-B

มาตราส่วน 1 : 50





เพนทอปโครงการ
กรุงเทพมหานคร

โครงการพัฒนาระบบระบาย
น้ำและน้ำเสียในเขตเมือง
กรุงเทพมหานคร

ชื่อโครงการ
ปรับปรุงระบบระบายน้ำ
และน้ำเสียในเขตเมือง
กรุงเทพมหานคร

ชื่อแบบ
ปรับปรุงระบบระบายน้ำ
และน้ำเสียในเขตเมือง
กรุงเทพมหานคร

สถาปนิก
Sohm

วิศวกร
ประจักษ์ ธรรม
วิศวกรควบคุมและก่อสร้าง

วิศวกร
ประจักษ์ ธรรม
วิศวกรควบคุมและก่อสร้าง

เขียนแบบ
ประจักษ์ ธรรม
วิศวกรควบคุมและก่อสร้าง

เขียนแบบ
ประจักษ์ ธรรม
วิศวกรควบคุมและก่อสร้าง

ตรวจสอบ
ประจักษ์ ธรรม
วิศวกรควบคุมและก่อสร้าง

ตรวจสอบ
ประจักษ์ ธรรม
วิศวกรควบคุมและก่อสร้าง

อนุมัติ
ประจักษ์ ธรรม
วิศวกรควบคุมและก่อสร้าง

อนุมัติ
ประจักษ์ ธรรม
วิศวกรควบคุมและก่อสร้าง

อนุมัติ
ประจักษ์ ธรรม
วิศวกรควบคุมและก่อสร้าง

วันที่ 30 กรกฎาคม 2568

แบบที่ 11 / 2568

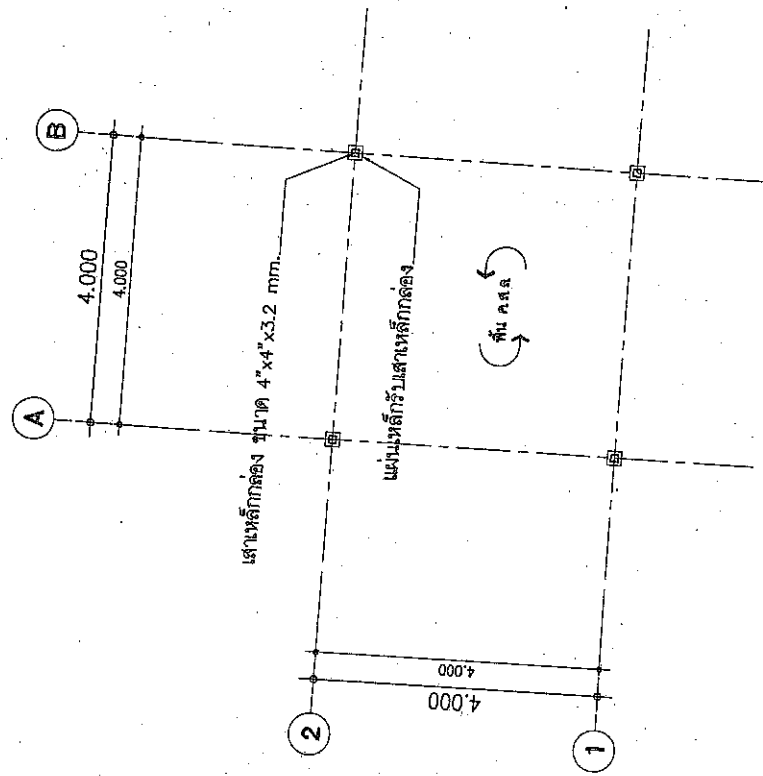

แบบโครงสร้าง เสา พื้น

1:75

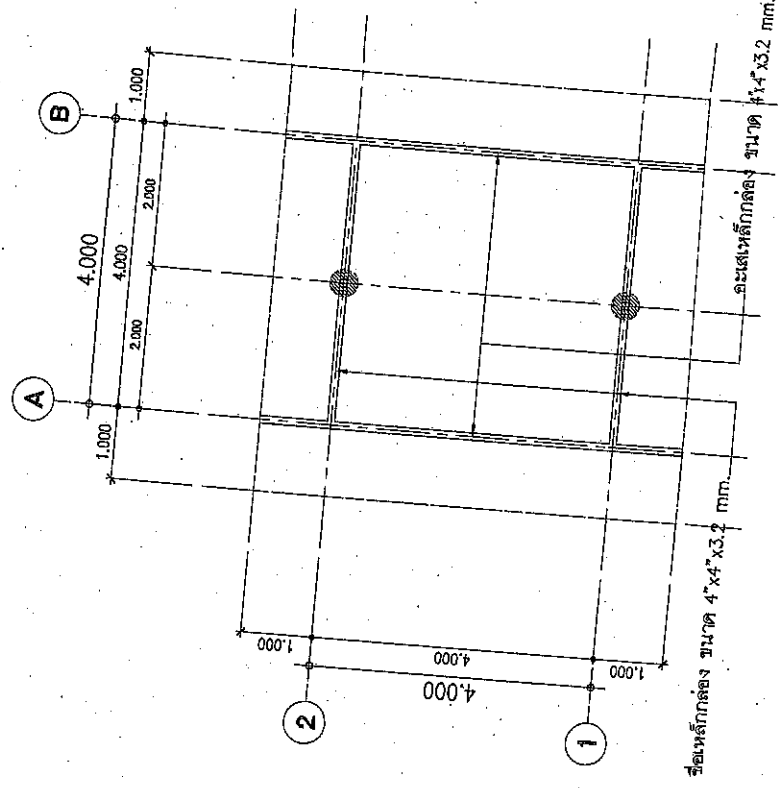

แบบโครงสร้าง หลังคา

1:75

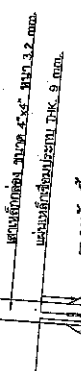
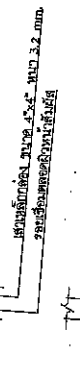
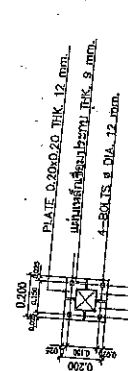

แบบขยายเสาเหล็ก

นายประจักษ์ ธรรม
วิศวกรควบคุมและก่อสร้าง



มหาวิทยาลัยราชภัฏวชิรเวศน์
ภาควิชาวิศวกรรมโยธา

โครงการ
การออกแบบและสร้าง
อาคารที่พักอาศัย 4 ชั้น 4 ยูนิต
บริเวณซอยสุขุมวิท 111

สาขา
วิศวกรรมโยธา
ภาควิชาวิศวกรรมโยธา
มหาวิทยาลัยราชภัฏวชิรเวศน์
จังหวัดบุรีรัมย์

ชั้นเรียน
วิศวกรรมโยธา
ชั้นปีที่ 4

อาจารย์
นายสมชาย วัฒนศิริ
ภาควิชาวิศวกรรมโยธา
มหาวิทยาลัยราชภัฏวชิรเวศน์

ผู้จัดทำ
นายสมชาย วัฒนศิริ
นายสมชาย วัฒนศิริ

สาขา
วิศวกรรมโยธา
ภาควิชาวิศวกรรมโยธา
มหาวิทยาลัยราชภัฏวชิรเวศน์

วันที่
12/12/2568

หน้า
12

รวม
21

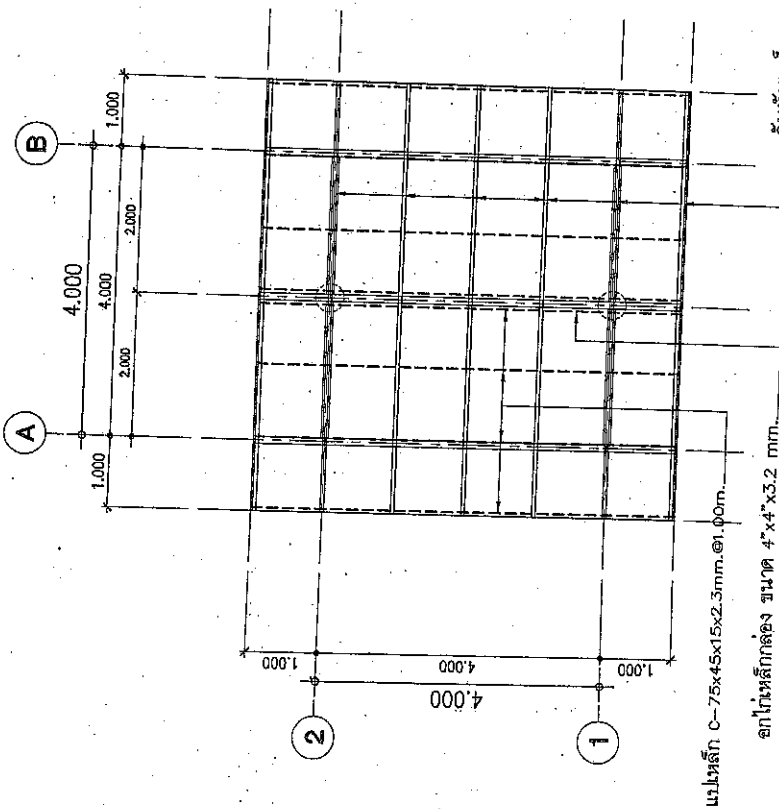

แปลนโครงหลังคา
ขนาดหน้ากว้าง 4.000m x 4.000m
ขนาดหน้าลึก 4.000m x 2.000m
ขนาดหน้าสูง 3.2m
ขนาดหน้าเสา 4x4x3.2m
ขนาดหน้าคาน 75x45x15x2.3mm. @ 1.00m.
ขนาดหน้าคาน 100x50x20x2.3mm. @ 1.00m.

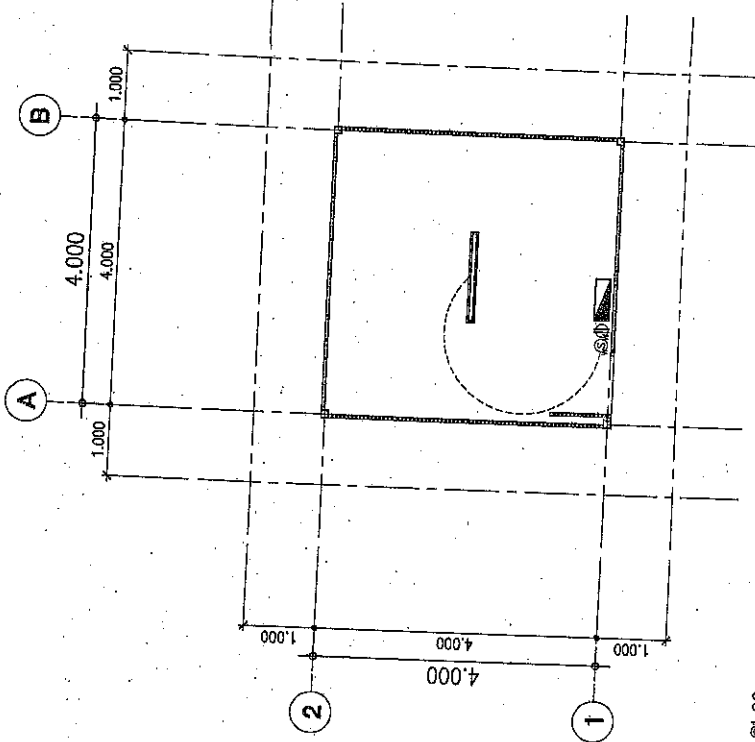

แปลนไฟฟ้า
ขนาดหน้ากว้าง 4.000m x 4.000m
ขนาดหน้าลึก 4.000m x 2.000m
ขนาดหน้าสูง 3.2m
ขนาดหน้าเสา 4x4x3.2m
ขนาดหน้าคาน 75x45x15x2.3mm. @ 1.00m.
ขนาดหน้าคาน 100x50x20x2.3mm. @ 1.00m.

- สัญลักษณ์ไฟฟ้า
- โคมไฟห้องพักผ่อนขนาด 1x36 5จุด
- โคมไฟห้องนอนขนาด 1x36 5จุด
- สวิตช์ทางเดิน ขนาด 1x1
- ตัวรับสัญญาณทีวี ขนาด 1x1

นายสมชาย วัฒนศิริ
นายสมชาย วัฒนศิริ



กรมส่งเสริมการเกษตร
กองส่งเสริมและพัฒนาเกษตรกร

โครงการ
พัฒนาระบบชลประทานและ
การประปาในเขตโครงการพัฒนา
การเกษตร

สัญญา
กรมส่งเสริมการเกษตร
กรมส่งเสริมและพัฒนาเกษตรกร
กรมส่งเสริมและพัฒนาเกษตรกร
กรมส่งเสริมและพัฒนาเกษตรกร

สัญญา
กรมส่งเสริมการเกษตร
กรมส่งเสริมและพัฒนาเกษตรกร

สัญญา
กรมส่งเสริมการเกษตร
กรมส่งเสริมและพัฒนาเกษตรกร

สัญญา
กรมส่งเสริมการเกษตร
กรมส่งเสริมและพัฒนาเกษตรกร

สัญญา
กรมส่งเสริมการเกษตร
กรมส่งเสริมและพัฒนาเกษตรกร

สัญญา
กรมส่งเสริมการเกษตร
กรมส่งเสริมและพัฒนาเกษตรกร

สัญญา
กรมส่งเสริมการเกษตร
กรมส่งเสริมและพัฒนาเกษตรกร

สัญญา
กรมส่งเสริมการเกษตร
กรมส่งเสริมและพัฒนาเกษตรกร

สัญญา
กรมส่งเสริมการเกษตร
กรมส่งเสริมและพัฒนาเกษตรกร

สัญญา
กรมส่งเสริมการเกษตร
กรมส่งเสริมและพัฒนาเกษตรกร

สัญญา
กรมส่งเสริมการเกษตร
กรมส่งเสริมและพัฒนาเกษตรกร

สัญญา
กรมส่งเสริมการเกษตร
กรมส่งเสริมและพัฒนาเกษตรกร

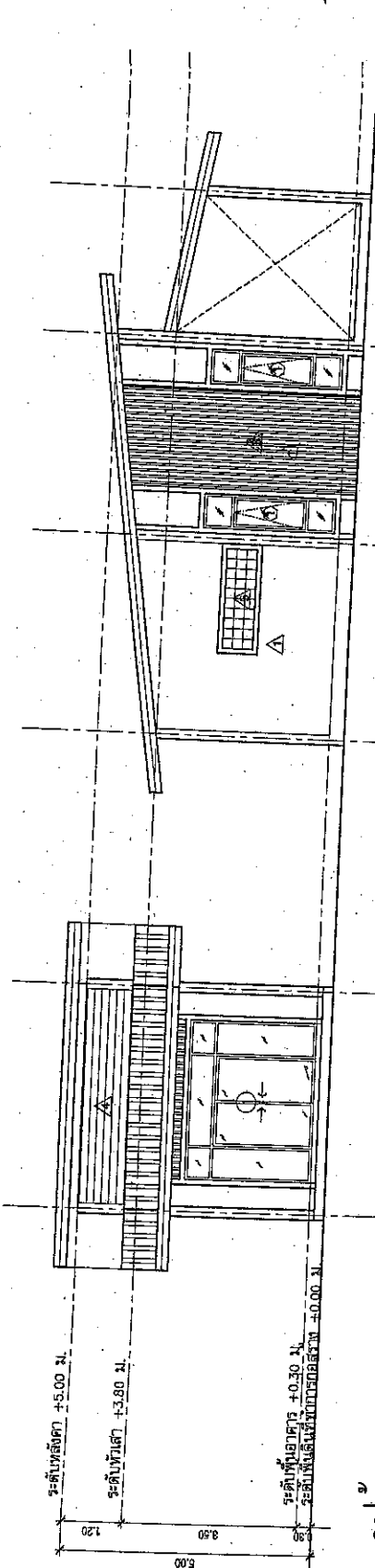

รูปด้าน 1
มาตราส่วน 1:100

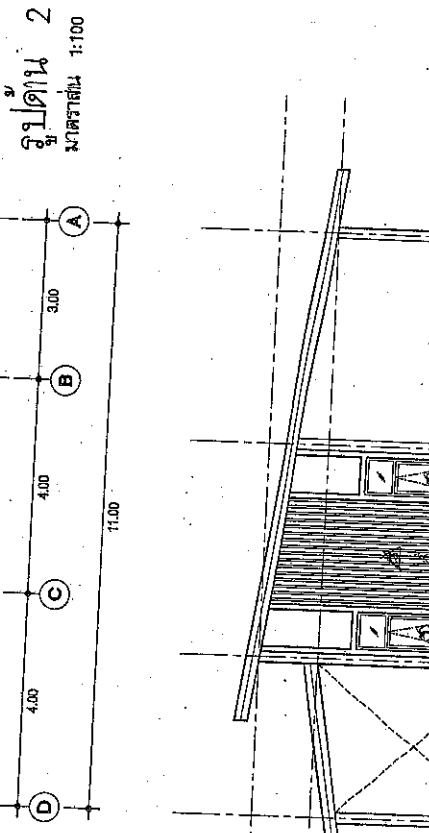

รูปด้าน 2
มาตราส่วน 1:100

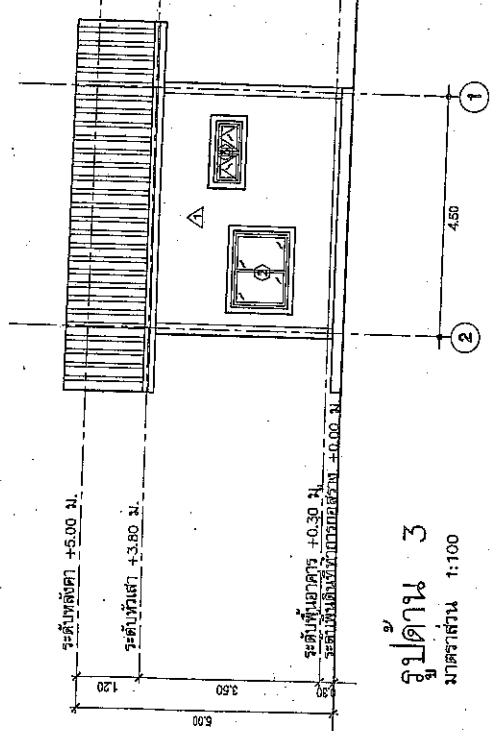

รูปด้าน 3
มาตราส่วน 1:100

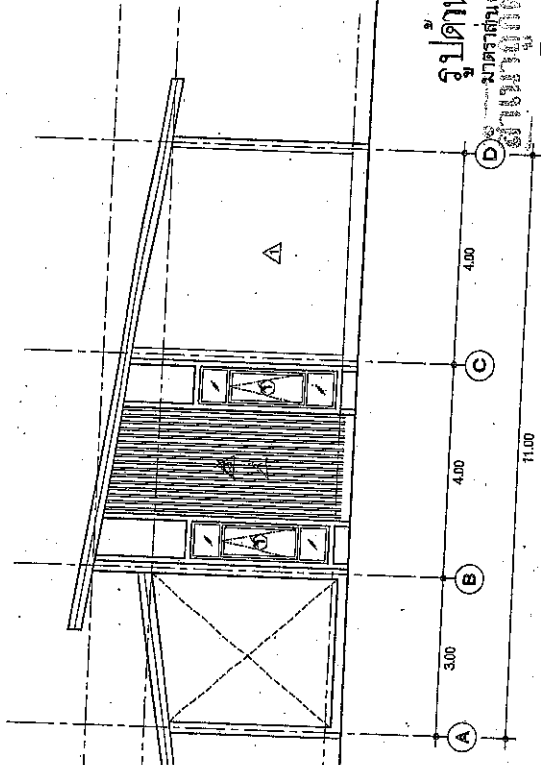

รูปด้าน 4
มาตราส่วน 1:100



เพชฌัญญูวิศวกรรม
 ภาควิชาสถาปัตยกรรมศาสตร์

โครงการ
 การจัดทำแบบแปลนและ
 งบประมาณสำหรับโครงการ
 งบประมาณปี 2558

ผู้จัดทำ
 น.ส.ศุภมาส วัฒนกุล
 น.ส.ศุภมาส วัฒนกุล
 น.ส.ศุภมาส วัฒนกุล

ผู้ควบคุม
 น.ส.ศุภมาส วัฒนกุล
 น.ส.ศุภมาส วัฒนกุล

ผู้ตรวจ
 น.ส.ศุภมาส วัฒนกุล
 น.ส.ศุภมาส วัฒนกุล

สถาปนิก
 น.ส.ศุภมาส วัฒนกุล
 น.ส.ศุภมาส วัฒนกุล

วิชา
 น.ส.ศุภมาส วัฒนกุล
 น.ส.ศุภมาส วัฒนกุล

เลขที่
 น.ส.ศุภมาส วัฒนกุล
 น.ส.ศุภมาส วัฒนกุล

วันที่
 น.ส.ศุภมาส วัฒนกุล
 น.ส.ศุภมาส วัฒนกุล

ชื่อเรื่อง
 น.ส.ศุภมาส วัฒนกุล
 น.ส.ศุภมาส วัฒนกุล

ผู้ควบคุม
 น.ส.ศุภมาส วัฒนกุล
 น.ส.ศุภมาส วัฒนกุล

ผู้ตรวจ
 น.ส.ศุภมาส วัฒนกุล
 น.ส.ศุภมาส วัฒนกุล

สถาปนิก
 น.ส.ศุภมาส วัฒนกุล
 น.ส.ศุภมาส วัฒนกุล

วิชา
 น.ส.ศุภมาส วัฒนกุล
 น.ส.ศุภมาส วัฒนกุล

เลขที่
 น.ส.ศุภมาส วัฒนกุล
 น.ส.ศุภมาส วัฒนกุล

วันที่
 น.ส.ศุภมาส วัฒนกุล
 น.ส.ศุภมาส วัฒนกุล

ชื่อเรื่อง
 น.ส.ศุภมาส วัฒนกุล
 น.ส.ศุภมาส วัฒนกุล

ผู้ควบคุม
 น.ส.ศุภมาส วัฒนกุล
 น.ส.ศุภมาส วัฒนกุล

ผู้ตรวจ
 น.ส.ศุภมาส วัฒนกุล
 น.ส.ศุภมาส วัฒนกุล

สถาปนิก
 น.ส.ศุภมาส วัฒนกุล
 น.ส.ศุภมาส วัฒนกุล

วิชา
 น.ส.ศุภมาส วัฒนกุล
 น.ส.ศุภมาส วัฒนกุล

เลขที่
 น.ส.ศุภมาส วัฒนกุล
 น.ส.ศุภมาส วัฒนกุล

วันที่
 น.ส.ศุภมาส วัฒนกุล
 น.ส.ศุภมาส วัฒนกุล

ชื่อเรื่อง
 น.ส.ศุภมาส วัฒนกุล
 น.ส.ศุภมาส วัฒนกุล

ผู้ควบคุม
 น.ส.ศุภมาส วัฒนกุล
 น.ส.ศุภมาส วัฒนกุล

ผู้ตรวจ
 น.ส.ศุภมาส วัฒนกุล
 น.ส.ศุภมาส วัฒนกุล

หลังคา Metal sheet หนาไม่น้อยกว่า 0.35 มม. (ลิก้าทนตะกั่วทำการก่อสร้าง)
 อีเกิ้ลเหล็ก 2C 125x50x20x3.2 มม.
 แปเหล็ก C 100x50x20x3.2 มม. @ 1.00 ม.
 ฐานพื้นเหล็ก C 125x50x20x3.2 มม.

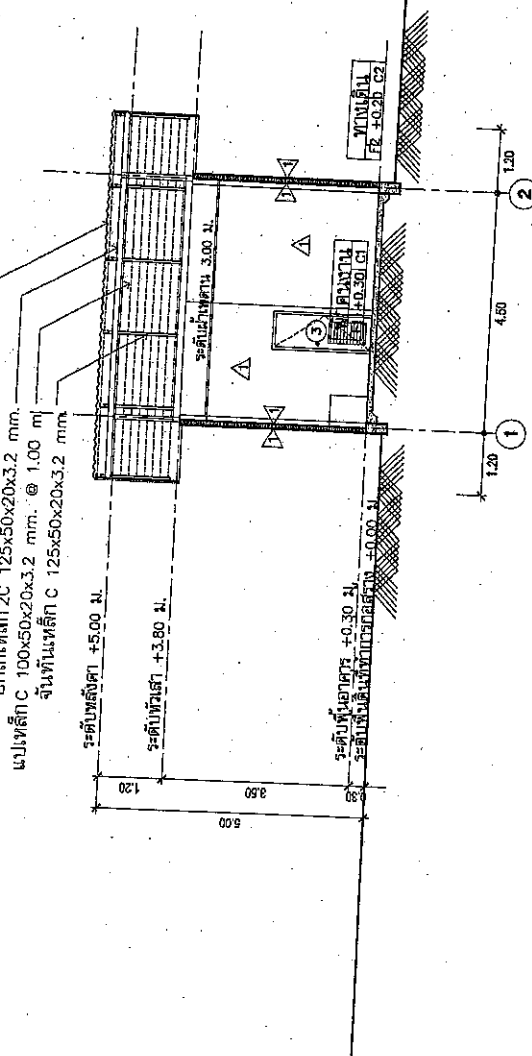

รูปตัด A
 มาตรฐาน 1:100

หลังคา Metal sheet หนาไม่น้อยกว่า 0.35 มม. (ลิก้าทนตะกั่วทำการก่อสร้าง)
 อีเกิ้ลเหล็ก 2C 125x50x20x3.2 มม.
 แปเหล็ก C 100x50x20x3.2 มม. @ 1.00 ม.
 ฐานพื้นเหล็ก C 125x50x20x3.2 มม.

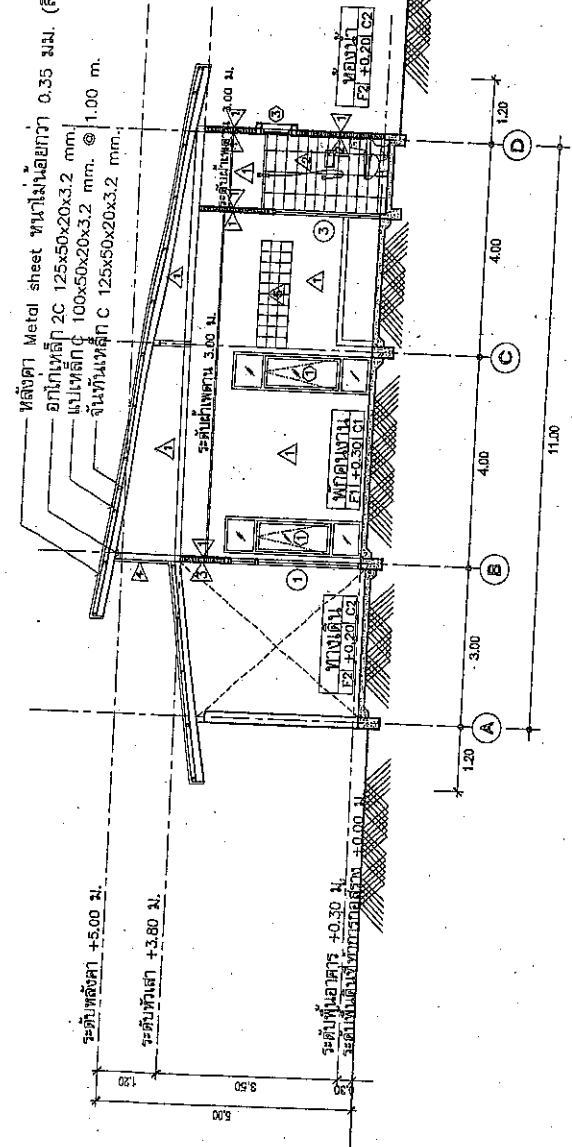

รูปตัด B
 มาตรฐาน 1:100
 ศึกษานานาชาติ



เขตภาคใต้ตอนกลาง
กระทรวงศึกษาธิการ

โครงการ
การก่อสร้างอาคารเรียน
โรงเรียนบ้านหนองน้ำใส

ชื่อ
นาย ก. ก.

ชื่อ
นาย ก. ก.

สถาปนิก
นาย ก. ก.

วิศวกร
นาย ก. ก.

ผู้ควบคุม
นาย ก. ก.

ผู้ว่าราชการ
นาย ก. ก.

ผู้ว่าราชการ
นาย ก. ก.

ผู้ว่าราชการ
นาย ก. ก.

ผู้ว่าราชการ
นาย ก. ก.

ผู้ว่าราชการ
นาย ก. ก.

ผู้ว่าราชการ
นาย ก. ก.

ผู้ว่าราชการ
นาย ก. ก.

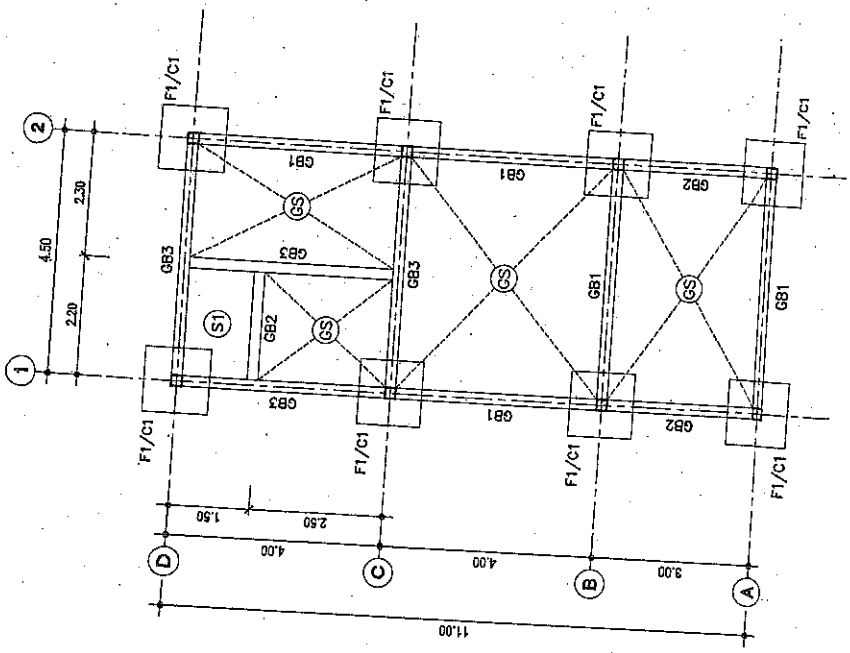

แปลนฐานราก, เสา, คาน, พื้น
มาตราส่วน 1:100

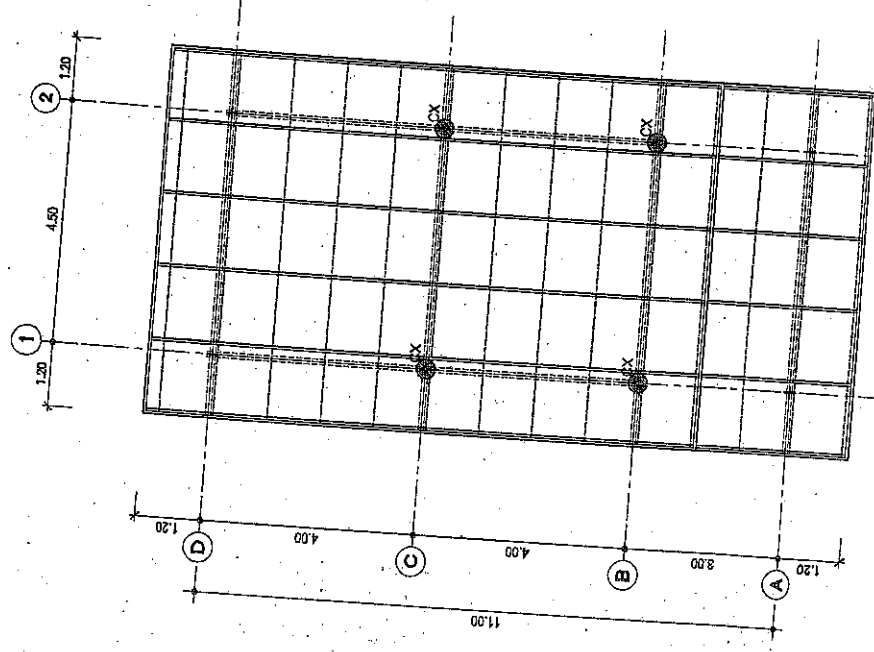

แปลนโครงหลังคา
มาตราส่วน 1:100

ผู้ว่าราชการ
นาย ก. ก.



เขตพัฒนาอเนกประสงค์
กระทรวงศึกษาธิการ

โครงการ
พัฒนาระบบโครงสร้างพื้นฐาน
ในเขตพัฒนาอเนกประสงค์

สัญญา
ที่

ชื่อแบบ
ที่

สถานที่
ที่

วันที่
ที่

ชื่อ
ที่

วันที่
ที่

วันที่
ที่

วันที่
ที่

วันที่
ที่

วันที่
ที่

วันที่
ที่

วันที่
ที่

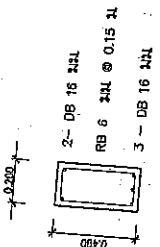

GB1

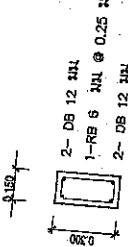

GB2

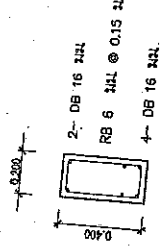

GB3

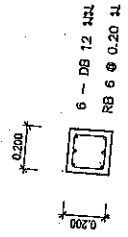

C1

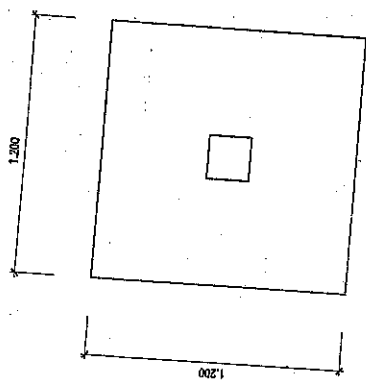

แบบขยายเสา คาน
มาตรฐาน

1:25

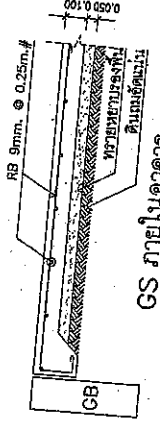

GS ภายนอกอาคาร

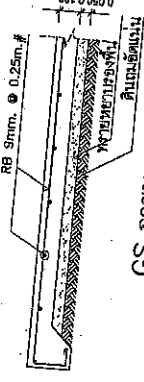

GS ภายในอาคาร

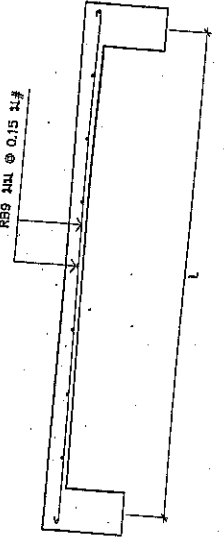

S1

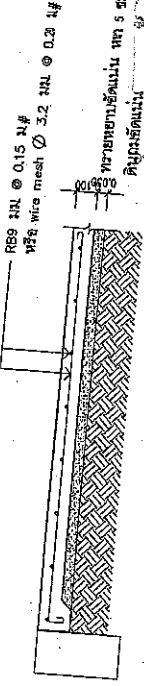

GS

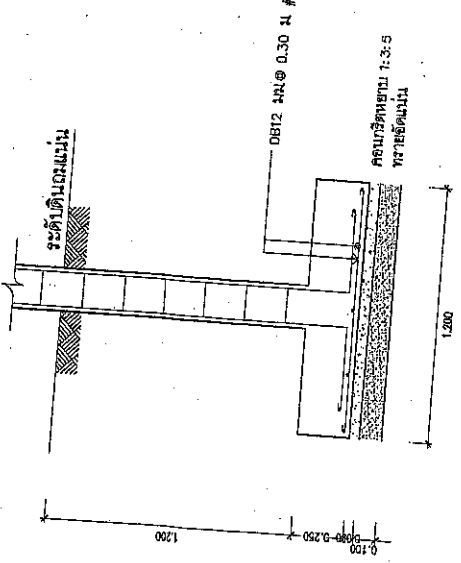

F1

แบบขยายฐานราก
มาตรฐาน

1:25

แบบขยายพื้น
มาตรฐาน

1:25

แบบขยาย
มาตรฐาน



กรมตำรวจแห่งชาติ
กองบังคับการตำรวจนครบาล

กองบังคับการตำรวจนครบาล
กองบังคับการตำรวจนครบาล
กองบังคับการตำรวจนครบาล

ชื่อผู้ว่า
นาย พล อภิบาล
นาย พล อภิบาล
นาย พล อภิบาล

ชื่อตำแหน่ง
นาย พล อภิบาล
นาย พล อภิบาล
นาย พล อภิบาล

ชื่อตำแหน่ง
นาย พล อภิบาล
นาย พล อภิบาล
นาย พล อภิบาล

ชื่อตำแหน่ง
นาย พล อภิบาล
นาย พล อภิบาล
นาย พล อภิบาล

ชื่อตำแหน่ง
นาย พล อภิบาล
นาย พล อภิบาล
นาย พล อภิบาล

ชื่อตำแหน่ง
นาย พล อภิบาล
นาย พล อภิบาล
นาย พล อภิบาล

ชื่อตำแหน่ง
นาย พล อภิบาล
นาย พล อภิบาล
นาย พล อภิบาล

ชื่อตำแหน่ง
นาย พล อภิบาล
นาย พล อภิบาล
นาย พล อภิบาล

ชื่อตำแหน่ง
นาย พล อภิบาล
นาย พล อภิบาล
นาย พล อภิบาล

ชื่อตำแหน่ง
นาย พล อภิบาล
นาย พล อภิบาล
นาย พล อภิบาล

ชื่อตำแหน่ง
นาย พล อภิบาล
นาย พล อภิบาล
นาย พล อภิบาล

ชื่อตำแหน่ง
นาย พล อภิบาล
นาย พล อภิบาล
นาย พล อภิบาล

ชื่อตำแหน่ง
นาย พล อภิบาล
นาย พล อภิบาล
นาย พล อภิบาล

ชื่อตำแหน่ง
นาย พล อภิบาล
นาย พล อภิบาล
นาย พล อภิบาล

ชื่อตำแหน่ง
นาย พล อภิบาล
นาย พล อภิบาล
นาย พล อภิบาล

ชื่อตำแหน่ง
นาย พล อภิบาล
นาย พล อภิบาล
นาย พล อภิบาล

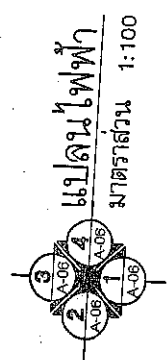
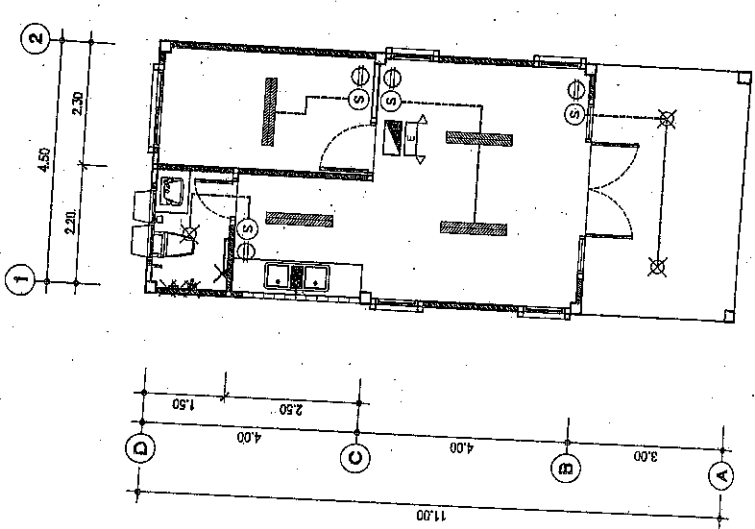

สัญลักษณ์	รายละเอียด
โคมไฟเพดานทรงกลมแบบเรียบแสงฟลูออโร LED 2x18 3x18 3x24 3x30 3x36 3x42	โคมไฟเพดานทรงกลมแบบเรียบแสงฟลูออโร LED 2x18 3x18 3x24 3x30 3x36 3x42
โคมไฟเพดานทรงกลมแบบเรียบแสงฟลูออโร LED ชนิด Dimmable ขนาด 30x30 ซม.	โคมไฟเพดานทรงกลมแบบเรียบแสงฟลูออโร LED ชนิด Dimmable ขนาด 30x30 ซม.
โคมไฟเพดานทรงกลมแบบเรียบแสงฟลูออโร LED ชนิด Dimmable ขนาด 24 3x18	โคมไฟเพดานทรงกลมแบบเรียบแสงฟลูออโร LED ชนิด Dimmable ขนาด 24 3x18
โคมไฟเพดานทรงกลมแบบเรียบแสงฟลูออโร LED ชนิด Dimmable ขนาด 17 3x18	โคมไฟเพดานทรงกลมแบบเรียบแสงฟลูออโร LED ชนิด Dimmable ขนาด 17 3x18
สวิทช์ทอม DIMMER แบบฝังผนัง	สวิทช์ทอม DIMMER แบบฝังผนัง
สวิทช์สวิตช์ไฟฝังผนัง	สวิทช์สวิตช์ไฟฝังผนัง
ตัวรับไฟฟ้า	ตัวรับไฟฟ้า
สายไฟฟ้า 3x1.5 มม. 2-core	สายไฟฟ้า 3x1.5 มม. 2-core
แผงควบคุมไฟฟ้า	แผงควบคุมไฟฟ้า
เครื่องปรับอากาศ	เครื่องปรับอากาศ
โถสุขภัณฑ์ สามารถทำงานด้วยระบบไฟฟ้าได้	โถสุขภัณฑ์ สามารถทำงานด้วยระบบไฟฟ้าได้
สัญลักษณ์เตือนหญิงตั้งครรภ์	สัญลักษณ์เตือนหญิงตั้งครรภ์
สัญลักษณ์เตือนหญิงตั้งครรภ์	สัญลักษณ์เตือนหญิงตั้งครรภ์
สัญลักษณ์เตือนหญิงตั้งครรภ์	สัญลักษณ์เตือนหญิงตั้งครรภ์

ขอสงวนสิทธิ์ หรือการปรับปรุงแก้ไข โดย บริษัท PHILIPPINE NATIONAL LAW ENFORCEMENT AGENCY หรือบริษัท
สาขาใดก็ตามที่มิได้ระบุโดยชัดแจ้งในเอกสารนี้ ให้ถือว่าตกเป็นกรรมสิทธิ์ของบริษัท

นาย พล อภิบาล



เทศบาลเมืองนครพนม
 กองช่างระบายน้ำและบำบัดน้ำเสีย

โครงการ: ...
 วัตถุประสงค์: ...
 งบประมาณ: ...

ผู้จัดทำ: ...
 ตรวจสอบ: ...
 อนุมัติ: ...
 อนุมัติ: ...

วันที่: 20 เดือน: 21 ปี: 2568

รายละเอียดถึงไปเอมเพด

ชื่อรายการขุด	BT-7E	BT-24E	BT-3E	BT-56E
การเลือกใช้ในเฉพาะหลัก (ดิน)	3	5	7	10
ปริมาณครึ่ง (ลิตร)	15	25	19	50
น้ำหนักถัง (กิโลกรัม)	9	15	20	30
จำนวนยกตามงาน	12	20	30	40
ปริมาณของน้ำและท่อที่ใส่	810	1304	1680	255
ปริมาณรวม	220	346	440	64
น้ำหนัก (ไม่รวมน้ำ)	1030	1650	2120	320
น้ำหนักถัง (กิโลกรัม)	73	95	100	145
ความสูง (H)	1.26	1.45	1.45	1.81
รัศมีของท่อ (A)	1.49	1.72	2.06	2.11
รัศมีของท่อ (B)	0.25	0.25	0.25	0.25
ท่อรับน้ำ, ท่อไหล	0.30	0.30	0.30	0.30
ท่อระบายน้ำ	Ø4"	Ø4"	Ø4"	Ø4"
ท่อระบายน้ำ	Ø2"	Ø2"	Ø2"	Ø2"

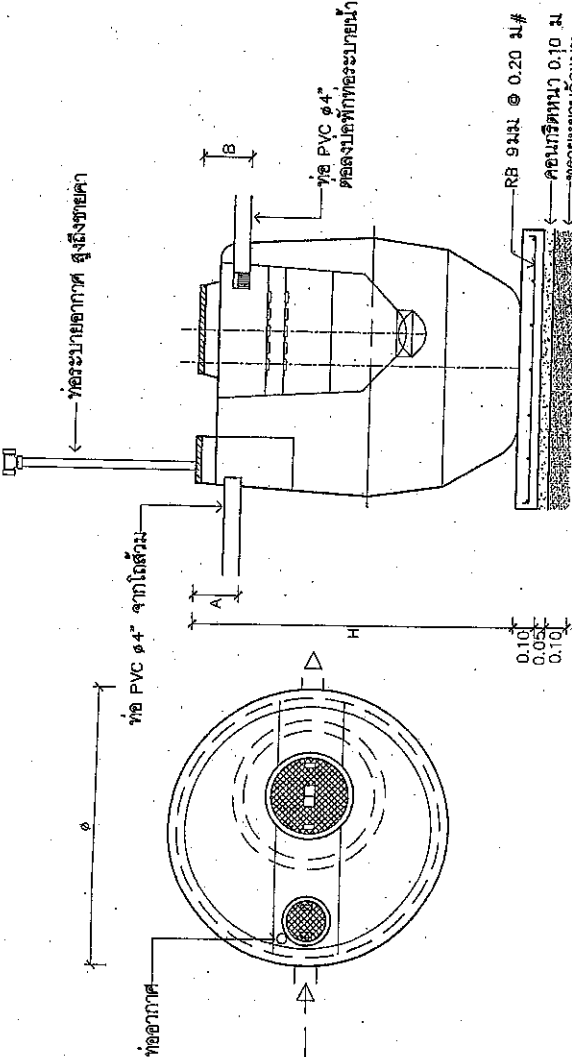

แบบขยายถึงบ้านเดี่ยว

มาตราส่วน 1:25

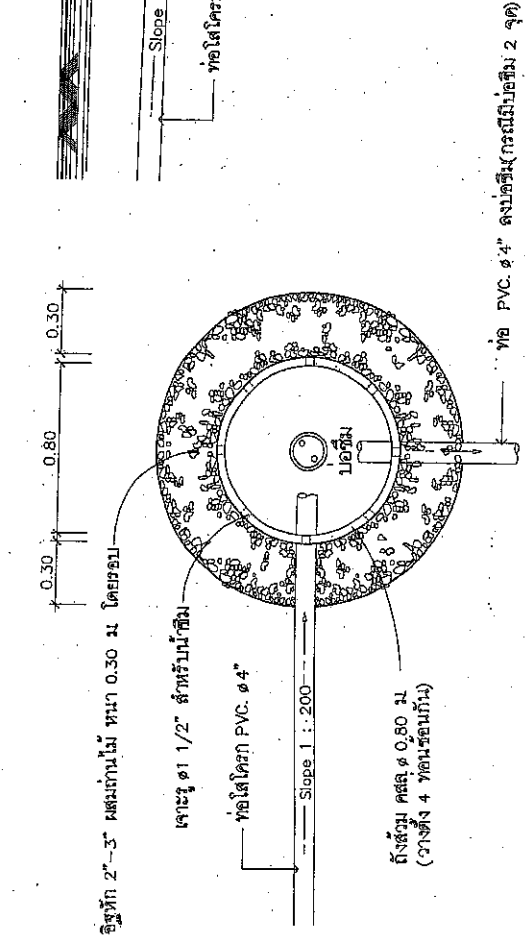

แบบขยายบ่อซึม

มาตราส่วน 1:25

